



PROVINCE DU BRABANT WALLON



Commune de
RIXENSART

Demande de permis d'urbanisme dispensée du concours d'un architecte autre que les demandes visées aux annexes 5 à 8

CADRE RÉSERVÉ À LA COMMUNE OU AU FONCTIONNAIRE DÉLÉGUÉ

Demandeur

.....

Objet de la demande

.....

Référence dossier

.....

Cadre 1 - Demandeur

Personne physique

Nom :Prénom :.....

N° registre national :

Adresse

Rue :n° boîte.....

Code postal : Commune :Pays :

Téléphone : Fax :

Courriel :

Personne morale

Dénomination ou raison sociale : [Belgian Shell](#)

Forme juridique : [Société Anonyme](#)

Adresse

Rue : [Cantersteen](#) n° [47](#) boîte /

Code postal : [1000](#) Commune : [Bruxelles](#) Pays : [Belgique](#)

Téléphone : [02 508 91 11](#) Fax : ...

Courriel : shellstation-be@shell.com

Personne de contact

Nom : [Raets](#) Prénom : [Christian](#)

Qualité : [Retail Network EPCM/FMC Manager Belgium](#)

Téléphone : ... Fax : ...

Courriel : christian.raets@shell.com

Auteur de projet

Nom : [Samson](#) Prénom : [Niek](#)

Dénomination ou raison sociale d'une personne morale : [Architectenvennootschap PLAN 3](#)

Forme juridique : [Société à Responsabilité Limitée](#)

Qualité : [pm](#)

Adresse

Rue : [Kleindokkaai](#) n° [18](#) boîte /

Code postal : [9000](#) Commune : [Gent](#) Pays : [Belgique](#)

Téléphone : [09/330 32 16](#) Fax : /

Courriel : niek@plan3architecten.be

Cadre 2 – Objet de la demande

Description succincte du projet :

Présenter les actes et travaux projetés et, en cas de démolition, l'affectation de la parcelle après exécution de ces actes et travaux

installation d'une zone de chargement pour véhicules électriques

(8 baies de chargement lent/ 4 baies de chargement rapide) y compris la cabine moyenne tension sur un site existant de REDEVCO

Si la mise en œuvre du projet est souhaitée par phases, la description de ce phasage :

Pas d'application

Cadre 3 - Coordonnées d'implantation du projet

Rue : Av. John Fitzgerald Kennedy n° 4

Commune : 1330 Rixensart

Liste des parcelles cadastrales concernées par la demande

Si le projet concerne plus de cinq parcelles, joindre une vue en plan reprenant l'ensemble des parcelles

	Commune	Division	Section	N° et exposant	Propriétaire
Parcelle 1	25091	1	C	532G	REDEVCO Retail Belgium
Parcelle 2					
Parcelle 3					
Parcelle 4					
Parcelle 5					

Existence de servitudes et autres droits :

Non

Oui :

Cadre 4 - Antécédents de la demande

- Certificat d'urbanisme n°1 délivré le..... à
- Certificat d'urbanisme n° 2 délivré le..... à
- ~~Autres permis relatifs au bien (urbanisme, urbanisation, environnement, unique, implantation commerciale, intégré, ...):~~

Cadre 5 - Situation juridique du bien

Liste des documents du CoDT qui s'appliquent au bien et précision du zonage

- Schéma de développement territorial si application de l'article D.II.16 du CoDT :
- Plan de secteur : [Art. D.II.28. et Art. D.II.29](#) [Activité économique mixte](#)
- Carte d'affectation des sols : [revêtement artificiel au sol](#)
- Schéma de développement pluricommunal : ...
- Schéma de développement communal : ...
- Schéma d'orientation local : ...
- Guide communal d'urbanisme : [RCU de Rixensart](#)
- Guide régional d'urbanisme : [CoDT \(+CWATUP\)](#)

Si le projet est soumis aux normes relatives à la qualité acoustique des constructions, dont celles situées dans les zones B, C, et D des plans de développement à long terme des aéroports régionaux, joindre le formulaire Dn.

- Permis d'urbanisation :..... Lot n°:.....
- ~~Bien comportant un arbre — arbuste — une haie remarquable~~
- ~~Bien soumis à la taxation des bénéfices résultant de la planification~~
- ~~Site à réaménager, site de réhabilitation paysagère et environnementale, périmètre de remembrement urbain, de rénovation urbaine, de revitalisation urbaine, zone d'initiative privilégiée : ...~~

Pour la région de langue française, en application du Code wallon du Patrimoine

- site - site archéologique - monument - ensemble architectural - inscrit sur la liste de sauvegarde
- site - site archéologique - monument - ensemble architectural - classé
- site - site archéologique - monument - ensemble architectural - soumis provisoirement aux effets du classement
- site - site archéologique - monument - ensemble architectural - figurant sur la liste du patrimoine immobilier exceptionnel
- zone de protection
- bien repris pastillé à l'inventaire régional du patrimoine
- bien relevant du petit patrimoine populaire qui bénéficie ou a bénéficié de l'intervention financière de la Région
- bien repris à l'inventaire communal

- bien visé à la carte archéologique pour autant que les actes et travaux projetés impliquent une modification de la structure portante d'un bâtiment antérieur au XXe siècle
- bien visé à la carte archéologique, pour autant que les actes et travaux projetés impliquent une modification du sol ou du sous-sol du bien
- bien visé par un projet dont la superficie de construction et d'aménagement des abords est égale ou supérieure à un hectare

Cadre 6 – Liste et motivation des dérogations et écarts

Lorsque la demande implique une dérogation au plan de secteur ou aux normes du guide régional d'urbanisme, ou un écart à un schéma, à une carte d'affectation des sols, aux indications d'un guide d'urbanisme, ou au permis d'urbanisation, la justification du respect des conditions fixées par les articles D.IV.5 à D.IV.13. du CoDT

En dérogation au RCU de Rixensart (2. Aire différenciée d'activités économiques, Bâtiments, 1. Implantation): l'implantation de la cabine par rapport à la voirie (>10m) a été prévue en concertation avec le gestionnaire de réseau. Pour compenser le rapprochement à la voirie, un écran végétal a également été prévu autour de la cabine, afin de minimaliser l'impact paysager. Compte tenu de ce qui précède, nous sommes d'avis qu'une dérogation pour la cabine ne portera pas atteinte aux objectifs du GCU de Rixensart et qu'elle est justifiée au sens du projet.

Cadre 7 - Code de l'Environnement

La demande comporte (joindre en annexe):

- Une notice d'évaluation des incidences sur l'environnement
- Une étude d'incidences sur l'environnement

Cadre 8 – Décret relatif à la gestion des sols

Vérifier les données relatives au bien inscrites dans la banque de données au sens du décret du 1er mars 2018 relatif à la gestion et à l'assainissement des sols.

La parcelle concernée n'est pas reprise dans la BDES.

Joindre en annexe le formulaire, dûment complété et accompagné des documents requis, tel que visé en annexe 8 de l'arrêté du Gouvernement wallon du 6 décembre 2018 relatif à la gestion et à l'assainissement des sols.

[formulaire associé au présent cadre repris en annexe](#)

Cadre 9 - Décret relatif à la voirie communale : création, modification ou suppression de voirie(s) communale(s)

- Non
- Oui : description succincte des travaux.....

Joindre en annexe le contenu prévu par l'article 11 du décret du 6 février 2014 relatif à la voirie communale ou l'autorisation définitive en la matière.

Cadre 10 – Décret relatif à la performance énergétique des bâtiments

La demande comporte (joindre en annexe):

Le ou les documents requis en vertu du décret PEB et de ses arrêtés

[Le projet n'est pas visé par le décret PEB](#)

Cadre 11 – Formulaire statistique

Respecter la législation fédérale en matière de formulaire statistique.

[Formulaire statistique, modèle II, est joint à la demande](#)

Cadre 12 – Réunion de projet

La demande comporte (joindre en annexe) :

- Le procès-verbal non décisionnel de la réunion lorsqu'une réunion de projet a été réalisée
- La preuve de la demande d'une réunion de projet obligatoire en vertu du CoDT, si cette réunion de projet a été sollicitée et qu'elle ne s'est pas tenue dans les 20 jours de la demande

Cadre 13 - Annexes à fournir

La liste des documents à déposer en quatre exemplaires est la suivante :

- un plan de situation représentant le projet dans un rayon de 200 mètres du projet et qui figure :
 - l'orientation ;
 - les voies de desserte avec indication de leur statut juridique et de leur dénomination ;
 - l'implantation, la nature ou l'affectation des constructions existantes dans un rayon de 50 mètres du projet ;

- l'indication numérotée des prises de vues du reportage photographique ;
- un reportage photographique en couleurs qui permet la prise en compte du contexte urbanistique et paysager dans lequel s'insère le projet et qui contient au minimum :
 - deux prises de vues, l'une à front de voirie, montrant la parcelle et les immeubles la jouxtant, l'autre montrant la ou les parcelles en vis-à-vis de l'autre côté de la voirie ;
 - au moins trois prises de vues afin de visualiser les limites du bien concerné et les constructions voisines ;
 - lorsque le projet implique l'application des articles D.IV.5 à D.IV.13 du CoDT ou lorsque le projet est situé dans un périmètre d'intérêt paysager, au moins trois prises de vue différentes éloignées qui permettent de visualiser le contexte paysager d'ensemble dans lequel s'insère le projet, avec indication sur la photographie du lieu d'implantation du projet ;
- l'occupation de la parcelle, représentée sur un plan, qui figure :
 - les limites de la parcelle concernée ;
 - le cas échéant, l'implantation des constructions existantes sur la parcelle, à maintenir ou à démolir ;
 - le cas échéant, l'implantation des constructions projetées, l'indication des matériaux de parement des élévations et de couverture des toitures ;
 - les servitudes du fait de l'homme sur le terrain ;
 - l'aménagement maintenu ou projeté du sol de la parcelle concernée, en ce compris les zones de recul, les clôtures de celle-ci, les aires de stationnement pour les véhicules, l'emplacement, la végétation existante qui comprend les arbres à haute tige, les haies à maintenir ou à abattre, ainsi que les arbres remarquables, les plantations ;
 - le cas échéant, les mesures éventuelles à prendre pour assurer le bon écoulement des eaux superficielles;
 - le cas échéant, les mesures éventuelles à prendre pour assurer l'épuration des eaux usées ;
- en cas de transformation d'une construction existante, de création d'un ou plusieurs logements, de la construction d'une véranda, d'un volume secondaire ou d'une annexe, la visualisation du projet reprenant les constructions à transformer, à démolir ou à construire, dressée à l'échelle de 1/100^e ou 1/50^e, qui figure :
 - la vue en plan de chaque niveau ainsi que l'affectation actuelle et future des locaux ;
 - les élévations,
 - les matériaux de parement des élévations et de couverture des toitures, existants et futurs, ainsi que leurs tonalités ;
 - les coupes transversales et longitudinales cotées qui comportent le niveau d'implantation du rez-de-chaussée, les niveaux du relief du sol existant et projeté et le profil des constructions contiguës ainsi que la composition exacte des parois et de la toiture, l'indication des conduits de fumée et de ventilation ;

- le cas échéant, les calculs justifiant du respect du critère de salubrité visé à l'article 3.5° du Code wallon du logement et de l'habitat durable et portant sur l'éclairage naturel ;
- en cas de placement d'enseignes ou de dispositif de publicité, d'une ou plusieurs installations fixes ou mobiles ou du placement d'un ou plusieurs modules de production d'électricité ou de chaleur :
- la vue en plan de l'installation ou du module ;
 - la vue en élévation de l'installation ou du module ;
 - l'indication des matériaux et leur tonalité ;
 - pour les enseignes et les dispositifs de publicité, l'indication du lettrage utilisé et, le cas échéant, de l'éclairage ;
- en cas de démolition d'une construction ou d'une installation :
- la vue en plan de la construction ou de l'installation concernées ;
 - au moins trois prises de vue significatives de la construction ou de l'installation concernées ;

Les plans sont numérotés et pliés au format standard de 21 sur 29,7 centimètres.

Cadre 14 - Signatures

Je m'engage à solliciter les autorisations ou permis imposés, le cas échéant, par d'autres lois, décrets ou règlements.

Signature du demandeur ou du mandataire

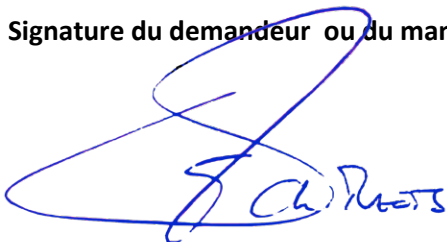

Extrait du Code du Développement Territorial

Art. D.IV.33

Dans les vingt jours de la réception de l'envoi ou du récépissé de la demande de permis ou de certificat d'urbanisme n° 2 :

1° si la demande est complète, le collège communal ou la personne qu'il délègue à cette fin, ou le fonctionnaire délégué envoie un accusé de réception au demandeur. Il en envoie une copie à son auteur de projet;

2° si la demande est incomplète, le collège communal ou la personne qu'il délègue à cette fin, ou le fonctionnaire délégué adresse au demandeur, par envoi, un relevé des pièces manquantes et précise que la procédure recommence à dater de leur réception. Il en envoie une copie à son auteur de projet. Le demandeur dispose d'un délai de 180 jours pour compléter la demande; à défaut, la demande est déclarée irrecevable. Toute demande qualifiée d'incomplète à deux reprises est déclarée irrecevable.

Lorsque le collège communal ou la personne qu'il délègue à cette fin n'a pas envoyé au demandeur l'accusé de réception visé à l'alinéa 1er, 1° ou le relevé des pièces manquantes visé à l'alinéa 1er, 2° dans le délai de vingt jours, la demande est considérée comme recevable et la procédure est poursuivie si le demandeur adresse au fonctionnaire délégué une copie du dossier de demande qu'il a initialement adressé au collège communal, ainsi que la preuve de l'envoi ou du récépissé visé à l'article D.IV.32. Le demandeur en avertit simultanément le collège communal. À défaut d'envoi de son dossier au fonctionnaire délégué dans les trente jours de la réception de l'envoi ou du récépissé de la demande de permis ou de certificat d'urbanisme n° 2 visés à l'article D.IV.32, la demande est irrecevable. Lorsque, dans le même délai de trente jours, le collège communal n'a pas informé par envoi le fonctionnaire délégué du délai dans lequel la décision du collège communal est envoyée, le fonctionnaire délégué détermine lui-même ce délai sur base du dossier et des consultations obligatoires. Ce délai s'impose au collège communal, qui en est averti par envoi.

Lorsque le fonctionnaire délégué n'a pas envoyé au demandeur l'accusé de réception visé à l'alinéa 1er, 1° ou le relevé des pièces manquantes visé à l'alinéa 1er, 2° dans le délai de vingt jours, la demande est considérée comme recevable et la procédure est poursuivie.

Art. R.IV.26-1

(...)

Lorsque la demande de permis couvre des objets distincts qui nécessitent des formulaires différents, ceux-ci sont annexés au dossier et forment une seule demande de permis.

Art. R.IV.26-3

Moyennant accord préalable de l'autorité compétente ou de la personne qu'elle délègue en vertu

de l'article D.IV.33 ou du fonctionnaire délégué lorsqu'il est l'autorité chargée de l'instruction des demandes de permis visées aux articles D.II.54, D.IV.25 et D.V.16, le demandeur peut produire les plans à une autre échelle que celles arrêtées.

À titre exceptionnel, l'autorité compétente ou la personne qu'elle délègue en vertu de l'article D.IV.33 ou le fonctionnaire délégué lorsqu'il est l'autorité chargée de l'instruction des demandes de permis visées aux articles D.II.54, D.IV.25 et D.V.16 peut solliciter la production de documents complémentaires si ceux-ci sont indispensables à la compréhension du projet. Ces documents complémentaires sont mentionnés dans le relevé des pièces manquantes visé à l'article D.IV.33, alinéa 1er, 2°.

Le nombre d'exemplaires à fournir est fixé dans les annexes 4 à 11 visées à l'article R.IV.26-1.

Les communes peuvent adapter les annexes 4 à 11 dans le cadre de l'application de la réglementation relative à la protection des données personnelles qui les concerne et pour cette seule fin, et ajouter au formulaire adapté le nom de la commune et son logo.

Lorsque l'autorité compétente ou la personne qu'elle délègue en vertu de l'article D.IV.33 ou le fonctionnaire délégué lorsqu'il est l'autorité chargée de l'instruction des demandes de permis visées aux articles D.II.54, D.IV.25 et D.V.16 sollicite des exemplaires supplémentaires auprès du demandeur, elle le mentionne dans le relevé des pièces manquantes visé à l'article D.IV.33, alinéa 1er, 2°. Le nombre de ces exemplaires complémentaires ne peut dépasser celui des avis à solliciter.

L'autorité compétente ou la personne qu'elle délègue en vertu de l'article D.IV.33 ou le fonctionnaire délégué lorsqu'il est l'autorité chargée de l'instruction des demandes de permis visées aux articles D.II.54, D.IV.25 et D.V.16 peut inviter le demandeur à communiquer l'exemplaire supplémentaire sur support informatique en précisant le format du fichier y relatif.

Protection des données

L'exigence de fourniture de données à caractère personnel a un caractère réglementaire.

Conformément à la réglementation en matière de protection des données et au Code du développement territorial (CoDT), les informations personnelles communiquées ne seront utilisées par la Direction générale opérationnelle de l'Aménagement du territoire, du Logement, du Patrimoine et de l'Énergie du Service public de Wallonie, si la demande est introduite auprès d'un fonctionnaire délégué, ou par la commune, si la demande est introduite auprès d'une commune, qu'en vue d'assurer le suivi de votre dossier.

Ces données ne seront communiquées qu'aux autorités, instances, commissions et services prévus dans le CoDT, et particulièrement son livre IV. Le SPW ou la commune peut également communiquer vos données personnelles à des tiers si la loi l'y oblige ou si le SPW ou la commune estime de bonne foi qu'une telle divulgation est raisonnablement nécessaire pour se conformer à une procédure légale, pour les besoins d'une procédure judiciaire.

Ces données ne seront ni vendues ni utilisées à des fins de marketing.

Elles seront conservées aussi longtemps que le permis ou le certificat d'urbanisme est valide. Pour les permis ou certificats d'urbanisme périmés, les données électroniques seront conservées sous une

forme minimisée permettant au SPW ou à la commune de savoir qu'un permis ou certificat d'urbanisme vous a été attribué et qu'il est périmé.

Si la demande est introduite auprès d'un fonctionnaire délégué :

Vous pouvez gratuitement rectifier vos données ou en limiter le traitement auprès du fonctionnaire délégué.

Sur demande via un formulaire disponible sur l'ABC des démarches du Portail de la Wallonie, vous pouvez gratuitement avoir accès à vos données ou obtenir de l'information sur un traitement qui vous concerne. Le Délégué à la protection des données du Service public de Wallonie en assurera le suivi.

Monsieur Thomas Leroy

Fonction : Délégué à la protection des données du Service public de Wallonie

E-mail : dpo@spw.wallonie.be

Pour plus d'informations sur la protection des données à caractère personnel au SPW, rendez-vous sur l'ABC des démarches du Portail de la Wallonie.

Si la demande est introduite auprès d'une commune :

Vous pouvez gratuitement rectifier vos données ou en limiter le traitement auprès de la commune.

Vous pouvez gratuitement avoir accès à vos données ou obtenir de l'information sur un traitement qui vous concerne en contactant le responsable du traitement, le Délégué à la protection des données (ou Data Protection Officer- DPO) via courriel à l'adresse suivante : dpo@rixensart.be ou à l'adresse postale suivante :

Collège communal de Rixensart
Avenue de Merode 75
1330 Rixensart

Enfin, si dans le mois de votre demande, vous n'avez aucune réaction du SPW lorsque la demande est introduite auprès du fonctionnaire délégué, ou de la commune lorsque la demande est introduite auprès de la commune, vous pouvez introduire une réclamation sur le site internet de l'Autorité de protection des données (APD) : <https://www.autoriteprotectiondonnees.be/> ou contacter l'Autorité de protection des données pour introduire une réclamation à l'adresse suivante : 35, Rue de la Presse à 1000 Bruxelles ou via l'adresse courriel : contact@apd-gba.be

Vu pour être annexé à l'arrêté du Gouvernement wallon du

Le Ministre-Président,

Willy BORSUS

Le Ministre de l'Aménagement du Territoire,

Carlo DI ANTONIO

Notice d'évaluation des incidences sur l'environnement (Art. D. 67, § 1^{er} - Annexe VI du Livre Ier du Code de l'Environnement)

1° Demandeur

Nom: [S.A. Belgian Shell](#)
[représentée par Christian Raets](#)

Prénom:

Qualité: [Retail Network EPCM/FMC Manager Belgium](#)

Domicile: [Cantersteen n° 47](#)
[1000 Bruxelles](#)

Téléphone: [02 508 91 11](#)

Télécopie:

Date de la demande: [05/12/2023](#)

2° Présentation du projet

Pour chacune des phases, décrire le projet selon les aménagements et constructions prévus, en indiquant les principales caractéristiques de ceux-ci (superficie, dimensions, etc.).

[installation d'une zone de chargement pour véhicules électriques \(8 baies de chargement lent/ 4 baies de chargement rapide\) y compris la cabine moyenne tension sur un site existant de REDEVCO, sise à 1330 Rixensart, Av. John Fitzgerald Kennedy 4, cadastré Rixensart 1^{ère} Division, Section C, N° 532G.](#)

La modification comprend :

- [l'installation d'une cabine moyenne tension 630kVA \(dimensions : 3,26mx 3,50mx H 2,55m\)](#)
- [aménagement des baies de chargement \(8 baies de chargement lent/ 4 baies de chargement rapide\)](#)

Mentionner les divers travaux s'y attachant (déboisement, excavation, remblayage, etc.).

- [l'installation d'une cabine moyenne tension dans un espace vert existant](#)
- [installation de baies de chargement \(revêtement en asphalte\)](#)
- [placement de 2 bornes de chargement rapide \(150kW\) et de 4 bornes de chargement lent \(22kW\)](#)
- [réfection du marquage au sol, en fonction des bornes de recharges](#)

Mentionner les modalités d'opération ou d'exploitation (procédés de fabrication, ateliers, stockage, etc.)

[Pas d'application](#)

Joindre tous les documents permettant de mieux cerner les caractéristiques du projet (croquis, vue en coupe, etc.).

[Veuillez voir plans en annexe](#)

3° Situation existante de droit en aménagement du territoire, urbanisme et patrimoine

- Indiquer en surimpression sur le plan de secteur la destination et/ou le périmètre du terrain
[zone d'activité économique mixte](#)
Indiquer la destination du terrain au plan communal d'aménagement (PCA)
[Pas d'application](#)
- Le terrain est-il situé:
 - dans un lotissement non périmé ?
[NON](#);
 - dans un périmètre de protection et/ou inscrit sur une liste de sauvegarde ?
[NON](#);
 - à proximité d'un centre ancien protégé, d'un bien immobilier classé, d'un site archéologique ?
[NON](#);
 - dans un périmètre de protection visé par la loi du 12 juillet 1973 sur la conservation de la nature, modifiée notamment par le décret du 6 décembre 2001 relatif aux réserves naturelles ou forestières, sites Natura 2000 ?
[NON](#);
 - à proximité d'un périmètre de protection visé par la loi du 12 juillet 1973 sur la conservation de la nature, modifiée notamment par le décret du 6 décembre 2001 relatif aux réserves naturelles ou forestières, sites Natura 2000 ?
[NON](#)

4° Description du site avant la mise en œuvre du projet

- Relief du sol et pente du terrain naturel (inférieure à 6%, entre 6 et 15 %, supérieure à 15 %).
[inférieure à 6%](#)
- Nature du sol:
[artificialisé](#)
- Occupation du sol autre que les constructions existantes (friche, terrain vague, jardin, culture, prairie, forêt, lande, fagnes, zone humide...):
[Parking](#)
- Présence de nappes phréatiques, de points de captage:
[Pas d'application](#)
- Direction et points de rejets d'eau dans le réseau hydrographique des eaux de ruissellement :
[Pas d'application](#)
- Cours d'eau, étangs, sources, captages éventuels :
[Pas d'application](#)
- Evaluation sommaire de la qualité biologique du site:
[Pas d'application](#)
- Evaluation sommaire de la qualité du site Natura 2000, des réserves naturelles ou forestières:
[Pas d'application](#)
- Raccordement à une voirie équipée (route, égout, eau, électricité, gaz naturel, etc.):
[Raccordement au réseau électrique en voirie \(Avenue de Mérode\)](#)
- Présence d'un site classé ou situé sur une liste de sauvegarde ?
[NON](#)
- Présence d'un site archéologique ?
[NON](#)

- Présence d'un site Natura 2000, réserves naturelles ou réserves forestières ?
~~OUI~~ - NON

5° Effets du projet sur l'environnement

a) Le projet donnera-t-il lieu à des rejets de gaz, de vapeur d'eau, de poussières ou d'aérosols ?

- dans l'atmosphère : ~~OUI~~ - NON
- indiquez en
 - ° la nature:
 - ° le débit:

b) Le projet donnera-t-il lieu à des rejets liquides ?

- dans les eaux de surface:
~~OUI~~ - NON
- dans les égouts:
~~OUI~~ - NON
- sur ou dans le sol:
~~OUI~~ - NON
- indiquez en:
 - ° la nature (eaux de refroidissement, industrielles, pluviales, boues, etc.):
 - ° le débit ou la quantité:

Un plan indiquant le(s) point(s) de déversement dans les égouts ou dans les cours d'eau doit être joint au dossier.

c) Le projet supposera-t-il des captages ?

- en eau de surface:
~~OUI~~ - NON
 - ° lieu:
 - ° quantité:
- en eaux souterraines:
~~OUI~~ - NON
 - ° dénomination du point de captage :
 - ° quantité:

d) Description de la nature, de la quantité, du mode d'élimination et/ou de transport choisis pour les sous-produits et déchets produits par le projet envisagé.

~~Pas d'application~~

e) Le projet pourra-t-il provoquer des nuisances sonores pour le voisinage ? ~~OUI~~ - NON

- ° de quel type?
- ° de façon permanente ou épisodique ?

f) Modes de transport prévus et les voies d'accès et de sortie :

- ° pour le transport de produits: Pas d'application
- ° pour le transport de personnes: Pas d'application
- ° localisation des zones de parking: Parking du Carrefour Market de Rixensart
- ° localisation des pipe-lines, s'il y en a: Pas d'application

Le projet portera-t-il atteinte à l'esthétique générale du site ? ~~OUI~~ - NON

Le projet donnera-t-il lieu à des phénomènes d'érosion ? ~~OUI~~ - NON

i) Intégration au cadre bâti et non bâti : risques d'un effet de rupture dans le paysage naturel ou par rapport aux caractéristiques de l'habitat traditionnel de la région ou du quartier (densité excessive ou insuffisante, différences par rapport à l'implantation, l'orientation, le gabarit, la composition des façades, les matériaux et autres caractéristiques architecturales des constructions environnantes mentionnées au plan d'implantation).

[Le projet ne comprend que l'installation d'une petite cabine moyenne tension \(dimensions : 3,26mx 3,50mx H 2,55m\).](#)

j) Compatibilité du projet avec le voisinage (présence d'une école, d'un hôpital, d'un site Natura 2000, d'une réserve naturelle, d'une réserve forestière, etc).

[Il s'agit d'une zone de chargement pour véhicules électriques située sur un parking de Carrefour Market, dans une zone d'activité économique mixte \(plan de secteur\). Les bornes de recharges sont complémentaires à la fonction du parking et donc compatible avec le cadre bâti, et à terme même nécessaire.](#)

Risques d'autres nuisances éventuelles :

- Modification sensible du relief du sol. Dénivellation maximale par rapport au terrain naturel ; [Pas d'application](#)
- Boisement et/ou déboisement ; [Pas d'application](#)
- Nombre d'emplacements de parkings ; [réduction d'au total 3 places de parking en fonction des baies de recharge, nouveau total : 162](#)
- Impact sur la nature ; [Pas d'application](#)
- Construction ou aménagement de voirie ; [Pas d'application](#)
- Épuration individuelle : [Pas d'application](#)

6° Justification des choix et de l'efficacité des mesures palliatives ou protectrices éventuelles ou de l'absence de ces mesures.

[Pas d'application](#)

7° Mesures prises en vue d'éviter ou de réduire les effets négatifs sur l'environnement

- les rejets dans l'atmosphère ;
[Pas d'application](#)
- les rejets dans les eaux ;
[Pas d'application](#)
- les déchets de production ;
[Pas d'application](#)
- les odeurs ;
[Pas d'application](#)
- le bruit ;
[Pas d'application](#)
- la circulation ;
[Pas d'application](#)
- impact sur le patrimoine naturel ;
[Pas d'application](#)
- l'impact paysager.
[Un impact minime, voire négligeable de la cabine moyenne tension et des bornes de recharge](#)

date: [05/12/2023](#)

(s) le demandeur:

[S.A. Belgian Shell, représentée par Christian Raets](#)



REPORTAGE PHOTOGRAPHIQUE

Notre réf: 2022_Redevco Rixensart SHELL RECHARGE BAM
Projet: BRABANT WALLON
Av. John Fitzgerald Kennedy 4
1330 Rixensart
Cad.: Rixensart 1^{ère} Division, Section C, N° 532G

PHOTO 01



PHOTO 02



PHOTO 03



PHOTO 04



PHOTO 05



PHOTO 06



PHOTO 07



Direction générale Statistique - Statistics Belgium
Statistique des permis de bâtir
North Gate – bureau 05.B50
Boulevard du Roi Albert II 16
1000 Bruxelles
Numéro d'entreprise: 0314.595.348
tél. : 0800 96 740

Statistique des permis de bâtir

Modèle II

Bâtiments destinés exclusivement ou principalement à un autre usage que l'habitation

Dans ces bâtiments, plus de 50 % de la surface totale doit être destinée à un autre usage que l'habitation.
(voir explications A3 et A6)

Pour remplir ce questionnaire d'une manière correcte, le demandeur du permis de bâtir
recourra à l'architecte ou à l'entrepreneur.

Explications pour compléter le questionnaire

Lisez attentivement l'explication se rapportant à la partie à remplir. Les petites flèches (⇐) du questionnaire renvoient aux explications correspondantes.

1. Qualité du maître de l'ouvrage

- 1) Particulier
- 2) Société anonyme
- 3) Société coopérative
- 4) S.P.R.L..
- 5) Société agréée par la Société du Logement de la Région Bruxelloise ou la Société Régionale Wallonne du Logement.
- 6) Association sans but lucratif
- 7) Autre société
- 8) Autorité fédérale
- 9) Communauté ou région
- 10) Province
- 11) Commune
- 12) Organisme dépendant de l'autorité
- 13) Autres

2. Date prévue pour le commencement des travaux

C'est la date (année et mois) à laquelle il est prévu que les premières activités (travaux de terrassement, livraison du matériel et de l'outillage sur le chantier, etc.) soient effectuées sur le chantier.

Si la date exacte n'est pas connue, donnez une date approximative la plus juste possible.

1. Renseignements administratifs

<p>1. A remplir par l'Administration Communale ou l'Administration de l'Urbanisme (en caractère d'imprimerie)</p> <p>Province :</p> <p>Arrondissement administratif:</p> <p>Commune :</p> <p>Numéro de la demande du permis de bâtir :</p> <p>Date d'octroi du permis délivré :</p>	<p>Colonne réservée à l'INS</p>
<p>2. A remplir par le demandeur du permis de bâtir (en caractère d'imprimerie)</p> <p>Nom et prénom du demandeur : Belgian Shell</p> <p>Rue et n° du demandeur : Cantersteen 47, 1000 Bruxelles</p> <p>Situation du bien rue et n° Av. John Fitzgerald Kennedy 4, 1330 Rixensart</p> <p>numéro cadastral : (division, section, parcelle) Rixensart 1^{ère} Division, Section C, N° 532G</p> <p>⇐ Qualité du maître de l'ouvrage : Société à Responsabilité Limitée</p> <p>⇐ Date prévue pour le commencement des travaux : Q1 2024</p>	

2. Renseignements sur la construction.

Ce questionnaire comprend 3 parties différentes :

- A. Construction nouvelle ou reconstruction totale
- B. Transformation, extension ou reconstruction partielle
- C. Démolition

On remplit la (les) partie(s) correspondante(s).

Explications pour la partie A : Construction nouvelle

A1. Destination du bâtiment (destiné exclusivement ou principalement à un autre usage que l'habitation)

- 10) Agriculture, horticulture et élevage.
- 11) Industrie et construction (*aussi bien production, entreposage et manutention*)
- 12) Entreposage et manutention des entreprises publiques (*p. ex. casernes des pompiers, garages pour véhicules de police, etc.*)
- 13) Transport et communication (*télécommunication (p.ex. bâtiment pour le placement d'appareils de diffusion), transport par chemin de fer, par route, via des conduits, par eau, par air*)
- 14) Services (*banque, finance et assurance, exploitation d'un commerce de biens immobiliers, location de biens mobiliers*)
- 15) Commerce (*commerce de gros, commerce de détail, réparation et entretien de véhicules automobiles, ...*)
- 16) Horeca (*restaurants, salons de thé, cafés, ...*)
- 17) Soins personnels (*établissement où les malades ne séjournent pas, polycliniques et dispensaires, garderies de jour pour enfants, salons de coiffure, manucure, pédicure et beauté*)
- 18) Bureaux pour services publics et parastataux
- 19) Bureaux pour administration privée
- 20) Culture et divertissement (*enseignement, sciences et arts, cinéma, théâtre, dancings, salle de fête, locaux pour mouvements de jeunesse, maisons de jeunes, halls d'exposition, etc. ...*)
- 21) Sport
- 22) Garages
- 23) Autres (*église, chapelle, ...*)

A3. Le nombre de pièces d'habitation destinées à une résidence collective ou occasionnelle

Elles reprennent toutes les pièces d'habitation du bâtiment qui ne sont pas destinées à des logements particuliers. Entre autres : les chambres dans un hôtel, ...

Une **pièce d'habitation** est un espace dans un logement séparé des autres espaces par des cloisons allant du plancher au plafond avec une surface minimum de 4 m² et une hauteur minimum de 2 m au-dessus du plancher.

Les pièces d'habitation sont les pièces **destinées aux besoins essentiels de la vie** commune (repos, manger, divertissement, étude) ou utilisées à cet effet, plus spécifiquement cuisines, salles à manger, salles de séjour, chambres à coucher, mansardes et sous-sols habitables et autres espaces destinés à l'habitation.

La pièce utilisée comme bureau par un notaire, un avocat, un architecte, un médecin etc. ... dans son propre logement ou dans un autre logement est aussi considérée comme pièce d'habitation.

Les pièces suivantes ne sont **pas reprises** comme pièces d'habitation : salle de bain, w-c, buanderies, cages d'escalier, dégagement, couloirs, caves, greniers, garages et annexes.

A6. Surface du bâtiment

La surface destinée à l'habitation, appelée aussi surface habitable, est la surface totale de toutes les pièces d'habitation des différents niveaux.

La surface destinée à un autre usage que l'habitation est la surface de tous les espaces des différents niveaux avec une destination comme énumérée au point A1.

A7. Surface totale

La surface totale est la somme des surfaces des différents niveaux calculée entre les murs extérieurs, y compris la surface occupée par ces murs eux-mêmes.

A8. Volume total du bâtiment

Le volume d'un bâtiment est obtenu en multipliant la surface de celui-ci, murs extérieurs compris, par la hauteur calculée de la face supérieure du plancher du rez-de-chaussée jusqu'à mi-hauteur du toit ou s'il s'agit d'un toit plat, jusqu'à la face supérieure du toit.

A10. Type de chauffage selon les combustibles utilisés

- | | |
|----------------------|--------------------------|
| 1) gaz naturel | 5) charbon |
| 2) huile combustible | 6) bois |
| 3) électricité | 7) gaz butane ou propane |
| 4) énergie solaire | 8) autres |

A. Construction nouvelle ou reconstruction totale

En cas de démolition préalable, remplir également le cadre C.

**Colonne
réservée à
l'INS**

<p>1. Destination du bâtiment :</p> <p>2. Nombre de logements prévus dans le bâtiment:</p> <p>3. Nombre de pièces d'habitation destinées à une résidence collective ou occasionnelle:</p> <p>4. Superficie du terrain (m²):</p> <p>5. Superficie de la parcelle réellement construite (m²):</p> <p>6. Surface du bâtiment destinée : - à l'habitation (m²) : - aux caves, greniers et annexes (m²) : - à un autre usage que l'habitation (m²) : (y compris garages)</p> <p>7. Surface totale du bâtiment (m²):</p> <p>8. Volume total du bâtiment (m³):</p> <p>9. Nombre de garages individuels ou d'emplacements couverts dans des garages collectifs aménagés dans le bâtiment ou en annexe:</p> <p>10. Type de chauffage :</p>	
--	--

11. Répartition des logements (pour ménages particuliers ou collectifs et résidences occasionnelles)

(Remplir s'il y a un ou plusieurs logements)

Une résidence collective ou occasionnelle est considérée comme 1 logement.

Désignation des types de logements dans le bâtiment (par ex. studio, duplex, logement à une, deux, trois chambres à coucher)	Nombre de logements de chaque type	Pour chaque type de logement indiquer :			
		Nombre de pièces d'habitation	Surface totale des pièces d'habitation (en m ²)	Nombre de salles de bain ou de douches	Nombre de W.C.

A99. Destination du bâtiment (destiné exclusivement ou principalement à l'habitation)

Résidence d'un ou de plusieurs ménages particuliers:

- 1) maison particulière avec 2 façades (maison mitoyenne)
- 2) maison particulière avec 3 façades
- 3) maison particulière avec 4 façades (maison isolée), construite d'une façon traditionnelle
- 4) maison particulière avec 4 façades (maison isolée), construite selon une méthode préfabriquée
- 5) immeuble à appartements

- 6) Résidence d'un ménage collectif (orphelinat, communauté religieuse, maison de retraite, prison, caserne, autres)
- 7) Résidence occasionnelle de vacanciers, touristes ou voyageurs (hôtel, motel, home de vacance, auberge de jeunesse, ...)
- 8) Résidence occasionnelle de personnes en traitement (hôpital, maternité, sanatorium, préventorium)
- 9) Résidence occasionnelle d'élèves ou d'étudiants (pensionnat, home d'étudiants)

On parle de **maison particulière** lorsque chaque logement du bâtiment dispose d'une **entrée particulière** reliant le logement à la voie publique.

Par contre, un **immeuble à appartements** possède un **hall d'entrée commun** qui donne accès à la voie publique.

Explication pour la partie B : Transformation

B1. Destination du bâtiment

Destination du bâtiment avant les travaux : voir explications de la partie A (1 et 99)

Destination du bâtiment après les travaux : voir explications de la partie A 1.

B4. Surface du bâtiment

La surface destinée à l'habitation, appelée aussi surface habitable, est la surface totale de toutes les pièces d'habitation (voir explication A3) des différents niveaux .

La surface destinée à un autre usage que l'habitation est la surface de tous les espaces des différents niveaux avec une destination comme énumérée au point A1.

B6. Volume total du bâtiment

Le volume d'un bâtiment est obtenu en multipliant la surface de celui-ci, murs extérieurs compris, par la hauteur calculée de la face supérieure du plancher du rez-de-chaussée jusqu'à mi-hauteur du toit ou s'il s'agit d'un toit plat, jusqu'à la face supérieure du toit.

Explication pour la partie C : Démolition

C1. Destination du bâtiment avant la démolition

La destination des bâtiments comme reprise aux explications de la partie A (1 et 99)

C4. Surface du bâtiment

La surface destinée à l'habitation, appelée aussi surface habitable, est la surface totale de toutes les pièces d'habitation (voir explication A3) des différents niveaux.

La surface destinée à un autre usage que l'habitation est la surface de tous les espaces des différents niveaux avec une destination comme énumérée au point A1.

C6. Volume total du bâtiment

Le volume d'un bâtiment est obtenu en multipliant la surface de celui-ci, murs extérieurs compris, par la hauteur calculée de la face supérieure du plancher du rez-de-chaussée jusqu'à mi-hauteur du toit ou s'il s'agit d'un toit plat, jusqu'à la face supérieure du toit.

B. Transformation, extension ou reconstruction partielle.

pour les bâtiments qui après la transformation sont destinés principalement à un autre usage que l'habitation

	Avant les travaux	Après les travaux	Changement (augmentation ou diminution)	Colonne réservée à l'INS
⇐ 1. Destination du bâtiment	15/ commerce	15/ commerce	/	
2. Nombre de bâtiments	1	2	+1	
3. Nombre de logements	0	0	/	
4. Surface du bâtiment destinée : (m ²)				
⇐ - à l'habitation				
- aux caves, greniers et annexes	0	0	/	
⇐ - à un autre usage que l'habitation (y compris garages)	0	0	/	
	2817,00	2828,41	+11,41	
5. Surface totale du bâtiment (m ²)	2817,00	2828,41	+11,41	
⇐ 6. Volume total du bâtiment (m ³)	14085,00	14114,10	+29,10	
7. Nombre de garages individuels ou d'emplacements couverts dans des garages collectifs aménagés dans le bâtiment ou en annexe.	0	0	/	

C. Démolition

	Colonne réservée à l'INS
⇐ 1. Destination du (des) bâtiment(s) avant la démolition :	
2. Nombre de bâtiments à démolir :	
3. Nombre de logements à démolir :	
4. Surface du bâtiment destinée : (m ²)	
⇐ - à l'habitation	
- aux caves, greniers et annexes	
⇐ - à un autre usage que l'habitation (y compris garages) :	
5. Surface totale du bâtiment (m ²):	
⇐ 6. Volume total du bâtiment (m ³):	
7. Nombre de garages individuels ou d'emplacements couverts dans des garages collectifs aménagés dans le bâtiment ou en annexe :	

Je certifie sincères et complets les renseignements ci-dessus.

Date et signature du demandeur
du permis de bâtir.

05/12/2023

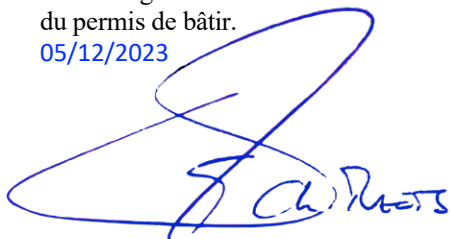

Ch. PETERS

Signature de l'architecte
auteur des plans.

pas d'application

Sceau de la
commune

**FORMULAIRE ASSOCIE AU CADRE "DECRET RELATIF A LA
GESTION ET A L'ASSAINISSEMENT DES SOLS" DES
FORMULAIRES DE DEMANDE DE PERMIS D'URBANISME,
UNIQUE OU INTEGRE, ET DE DEMANDE DE CERTIFICAT
D'URBANISME N°2**

Ce formulaire et ses annexes éventuelles doivent accompagner le formulaire de demande de permis ou de certificat d'urbanisme n°2 sollicité auprès des autorités compétentes définies par le Code du Développement Territorial.

Les documents requis sont datés de moins de six mois.

Les termes "Décret sols" de ce formulaire font référence au Décret du 1er mars 2018 relatif à la gestion et à l'assainissement des sols.

Une aide au remplissage de ce formulaire est disponible sur le Portail environnement du Service Public de Wallonie - <https://dps.environnement.wallonie.be/home/formulaires-sol.html>

CADRE I : VERIFICATION DES DONNEES RELATIVES AU BIEN INSCRITES DANS LA B.D.E.S.

I.1 Les parcelles objet de votre demande de permis sont-elles reprises en couleur "pêche" dans la Banque de Données de l'Etat des Sols (BDES – bdes.wallonie.be)¹?

- Oui, veuillez mentionner les parcelles cadastrales concernées, soit en remplissant le tableau ci-dessous soit en joignant un extrait conforme de la BDES pour chaque parcelle concernée (attention, cet extrait conforme est payant et doit dater de moins de trois mois), et passer aux questions suivantes (y compris celles du cadre II de ce document) :

Référence de la parcelle cadastrale concernée par la couleur "pêche" (Catégorie 1 et/ou 2 telle(s) que définie(s) à l'article 12 §2 et/ou 3 du Décret sols)	Date de consultation de la B.D.E.S. (dans les trois mois précédant la date du dépôt de ce formulaire)

- Non, veuillez examiner les points I.2 et I.3 du cadre I et passer ensuite directement à la déclaration sur l'honneur en fin de ce document.

I.2 Si vous devez apporter des informations complémentaires relatives à l'état de pollution du sol, en lien avec l'objet de la demande de permis, non présentes dans la BDES et non encore transmises à la Direction générale opérationnelle Agriculture, Ressources naturelles et Environnement du Service public de Wallonie, **veuillez** suivre la procédure prévue par l'article

¹ Concernant les parcelles reprises en "bleu" dans la BDES, veuillez prendre connaissance des informations données à ce sujet sur le Portail Environnement du Service Public de Wallonie

6 du décret sols en déclarant une pollution du sol au fonctionnaire chargé de la surveillance ainsi qu'au collège communal de la ou des commune(s) concernée(s).

I.3 Si vous souhaitez apporter des rectifications aux données contenues dans la BDES, **veuillez** introduire une demande de rectification (utilisation du bouton "rectification" prévu à cet effet pour chaque parcelle reprise dans la B.D.E.S.).

CADRE II : DOCUMENTS REQUIS EN VERTU DES OBLIGATIONS DU DECRET SOLS

Attention, ce cadre n'est à remplir qu'en cas de demande de permis pour laquelle au moins une des parcelles concernées par la demande est reprise en couleur "pêche" dans la BDES.

II.1. Votre demande de permis correspond-elle à une des situations suivantes :

Objet principal de la demande de permis	oui	non
Réalisation d'un réseau de distribution, de production ou d'assainissement d'eau, d'électricité ou de gaz, de télécommunication, de téléinformatique, de télédistribution ou de transport de gaz, d'électricité ou de fluide	<input type="checkbox"/>	<input type="checkbox"/>
Réalisation de travaux de voiries	<input type="checkbox"/>	<input type="checkbox"/>
Etablissement temporaire au sens de l'article 1er, 4°, du décret du 11 mars 1999 relatif au permis d'environnement et dont la durée d'exploitation continue n'excède pas un an	<input type="checkbox"/>	<input type="checkbox"/>
Projet avec actes et travaux de nature ou d'ampleur limitée et correspondant :		
- au placement d'une installation fixe non destinée à l'habitation, non ancrée ou incorporée au sol, et dont l'appui au sol assure la stabilité au sens de l'article D.IV.4, alinéa 1er, 1°, du CoDT ;	<input type="checkbox"/>	<input type="checkbox"/>
- à la construction d'un bâtiment ou d'un ouvrage ou au placement d'une l'installation fixe incorporée au sol ou ancrée au sol au sens de l'article D.IV.4, alinéa 1er, 1°, du CoDT, pour autant que les conditions cumulatives suivantes soient remplies : a) la construction ou l'installation est non destinée à l'habitation ; b) l'emprise au sol est inférieure à quarante mètres carrés ; c) les actes et travaux ne nécessitent pas d'excavation de sol ; d) aucune partie du sol n'est munie d'un revêtement imperméable dû aux travaux entrepris dans le cadre du permis ;	<input type="checkbox"/>	<input type="checkbox"/>
- à la modification sensible du relief du sol sur une surface inférieure à quarante mètres carrés et dont la hauteur, en remblai ou en déblai, est de maximum cinquante centimètres par rapport au niveau naturel du terrain ;	<input type="checkbox"/>	<input type="checkbox"/>
- au défrichage ou à la modification de la végétation au sens de l'article D.IV.4, alinéa 1er, 13°, du CoDT, sur une surface inférieure à vingt mètres carrés ;	<input type="checkbox"/>	<input type="checkbox"/>

	- à un boisement au sens de l'article D.I.V.4, alinéa 1er, 10°, lorsque celui-ci est destiné à établir un projet de phytomanagement dont l'objectif n'est pas un assainissement du sol	<input type="checkbox"/>	<input type="checkbox"/>
--	--	--------------------------	--------------------------

Si vous avez répondu oui pour au moins une des situations du tableau ci-dessus, veuillez passer directement à la déclaration sur l'honneur en fin de ce document.

Sinon, veuillez passer aux questions qui suivent.

II.2. Votre demande de permis implique-t-elle soit :

1° la mise en œuvre d'actes et travaux parmi les suivants ? :

Actes et travaux (visés à l'article D.IV.4, alinéa 1 ^{er} , 1°, 4°, 9° et 13° du CoDT)	oui	non
- construction d'un bâtiment ou d'un ouvrage, ou utilisation d'un terrain pour le placement d'une ou plusieurs installations fixes	<input type="checkbox"/>	<input type="checkbox"/>
- reconstruction	<input type="checkbox"/>	<input type="checkbox"/>
- modification sensible du relief du sol	<input type="checkbox"/>	<input type="checkbox"/>
- défrichage ou modification de la végétation d'une zone dont le Gouvernement juge la protection nécessaire	<input type="checkbox"/>	<input type="checkbox"/>

Si vous avez répondu non à toutes les situations du tableau ci-dessus, veuillez passer au point 2°.

Si vous avez répondu oui pour au moins une des situations du tableau ci-dessus, veuillez passer aux sous-questions suivantes :

Le terrain visé comporte-t-il au moins une pollution connue ou potentielle du sol ?

Oui

Veuillez décrire brièvement les actes et travaux envisagés et joindre un plan localisant clairement la ou les zone(s) de pollution connue ou potentielle du sol et les zones de travaux objet de la demande de permis.

.....

Les actes et travaux précités impliquent-ils une modification de l'emprise au sol impactant la gestion des sols²?

² c'est-à-dire une modification de la surface au sol ou un/des remaniement(s) du sol du fait d'actes et travaux susceptibles d'empêcher ou de rendre exagérément difficile des investigations, des analyses ou des actes et travaux d'assainissement visant une pollution du sol identifiée au niveau du terrain ou localisée à proximité directe

Oui, veuillez décrire les impacts de ces actes et travaux sur la gestion des sols

.....

Non., veuillez justifier l'absence d'impact de ces actes et travaux sur la gestion des sols

.....

Non, veuillez passer au point 2°.

2° un changement d'usage vers un type plus contraignant (l'usage I étant le plus contraignant et l'usage V étant le moins contraignant), généré par un changement d'affectation (tel que défini à l'annexe 2 du Décret sols) ou d'usage de fait (tel que défini à l'annexe 3 du Décret sols) ?;

a) Veuillez décrire votre situation actuelle :

	Usage repris dans la première colonne de l'annexe 2 ou 3 du Décret sols	Numéro d'usage correspondant du Décret sols (I, II, III, IV ou V)
Situation de droit (annexe 2)		
Situation de fait (annexe 3)		

Remarques complémentaires éventuelles :

...

b) Veuillez décrire votre situation projetée :

	Usage repris dans la première colonne de l'annexe 2 ou 3 du Décret sols	Numéro d'usage correspondant du Décret sols (I, II, III, IV ou V)
Situation de droit (annexe 2)		
Situation de fait (annexe 3)		

Remarques complémentaires éventuelles :

...

c) Y a-t-il un changement d'usage vers un usage plus contraignant ?

Oui, justifier brièvement :

Non, justifier brièvement :

Si vos actes et travaux n'impliquent pas de modification de l'emprise au sol impactant la gestion des sols et que votre projet n'induit pas de changement d'usage vers un type plus contraignant, veuillez passer directement à la déclaration sur l'honneur en fin de ce document.

Sinon, veuillez passer aux questions qui suivent.

II.3. Rentrez-vous dans les autres cas de dérogation de réaliser une étude d'orientation prévu par le Décret sols?

Oui, veuillez joindre la décision de la Direction de l'Assainissement des Sols du Département du Sol et des Déchets de la Direction générale de l'Agriculture, des Ressources Naturelles et de l'Environnement accordant la dérogation datant de moins de six mois

Non, veuillez joindre à ce formulaire une étude d'orientation portant sur le périmètre de la demande de permis, réalisée par un expert agréé, tel que requis par le Décret sol, et veuillez spécifier le numéro de dossier qui lui a été attribué par la Direction de l'Assainissement des Sols du Département du Sol et des Déchets de la Direction générale de l'Agriculture, des Ressources Naturelles et de l'Environnement :

Le soussigné, [Niek Samson](#), déclare et certifie sur l'honneur que les informations reprises eu sein du présent formulaire et de ses annexes sont complètes et exactes.

Fait à [Gand](#), le [05/12/2023](#)

Signature

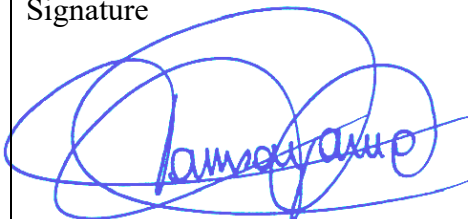



C 539
REGNIER-JAUMAIN, Emile Joseph

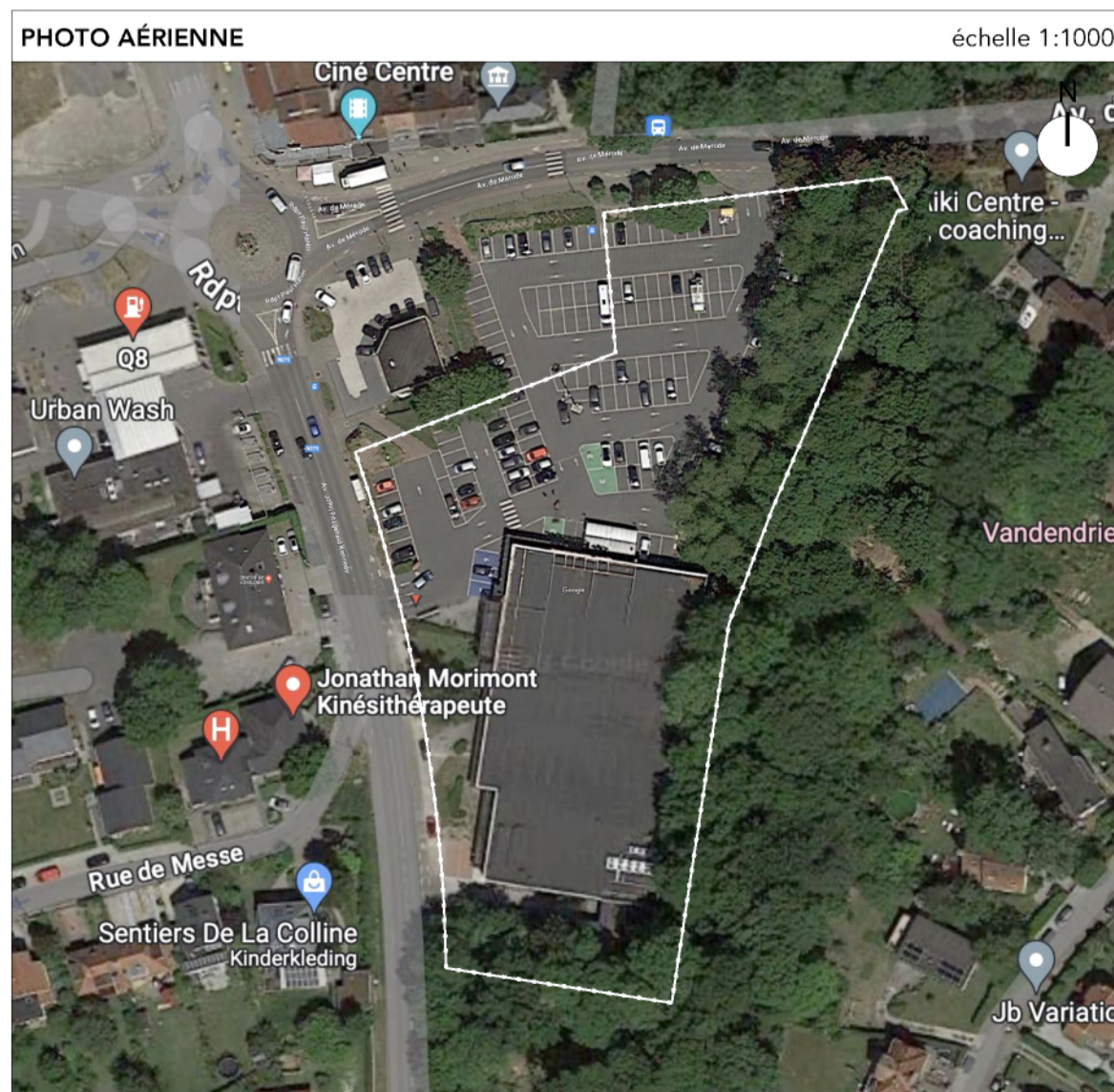
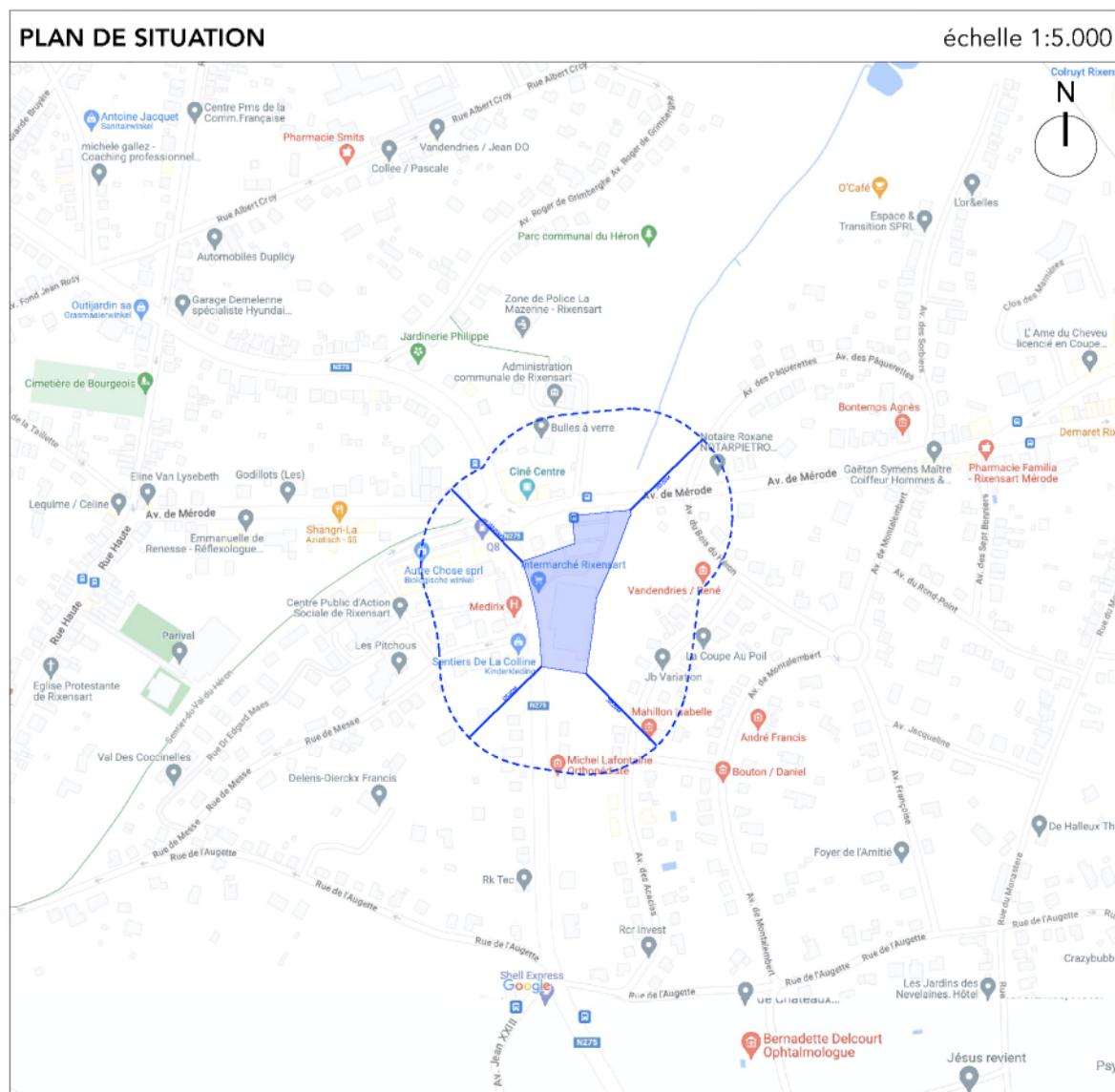

MAITRE DE L'OUVRAGE	 S.A. BELGIAN SHELL N.V. Centersteen 47, 1000 Brussel T +32 2 508 94 33			
ARCHITECTE	 ARCHITECTENVOOTSCHAP PLAN 3 BV Kleindokkaal 18, 9000 Gent T +32 9 330 32 16 P L A N 3 M info@plan3architecten.be			
PROJET	INSTALLATION D'UNE ZONE DE CHARGEMENT POUR VEHICULES ELECTRIQUES (8 BAIES DE CHARGEMENT LENT/ 4 BAIES DE CHARGEMENT RAPIDE) Y COMPRIS LA CABINE MOYENNE TENSION ET LA PUBLICITE SUR UN SITE EXISTANT DE REDEVCO			
LOCALISATION	PROVINCE BRABANT WALLON ADRESSE Av. John Fitzgerald Kennedy 4 1330 Rixensart CADASTRE Rixensart DIV 1, Sect. C, n° 532g			
PHASE	DEMANDE DE PERMIS			
CONTENU	REVISION			
SITUATION EXISTANTE	N°	DATE		
+ PLAN D'IMPLANTATION	1.			
+ PLAN DE SITUATION	2.			
+ PHOTO AÉRIENNE	3.			
	4.			
	5.			
	6.			
	7.			
	8.			
	9.			
	10.			
	11.			
	12.			
DATE 04.12.2023	ECHELLE BM	DESSINE PU	PHASE SD	DESSIN N° _Redevco_Rixensart_PU_001
FEUILLE 1 de 3	FORMAT A0_1195 x 847	CONTROLE SD	BUPO N°	FORMULE DE VENTE SHELL RECHARGE BAM

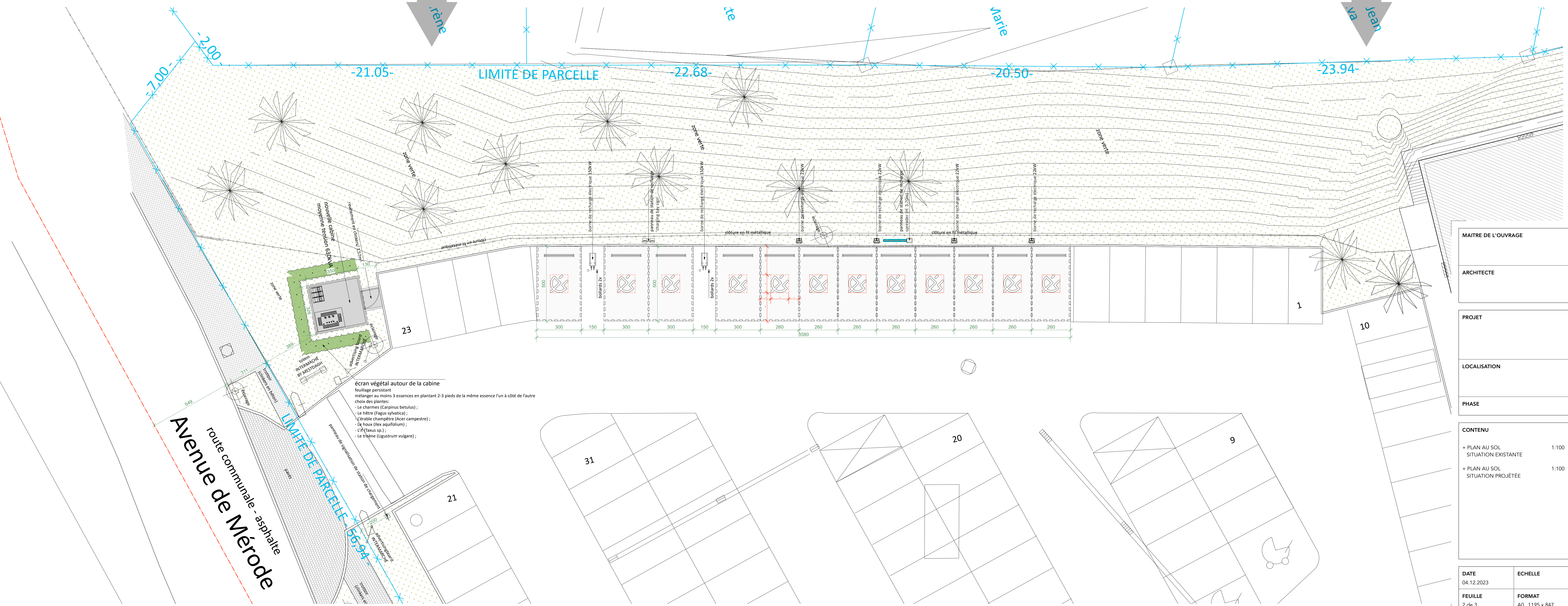
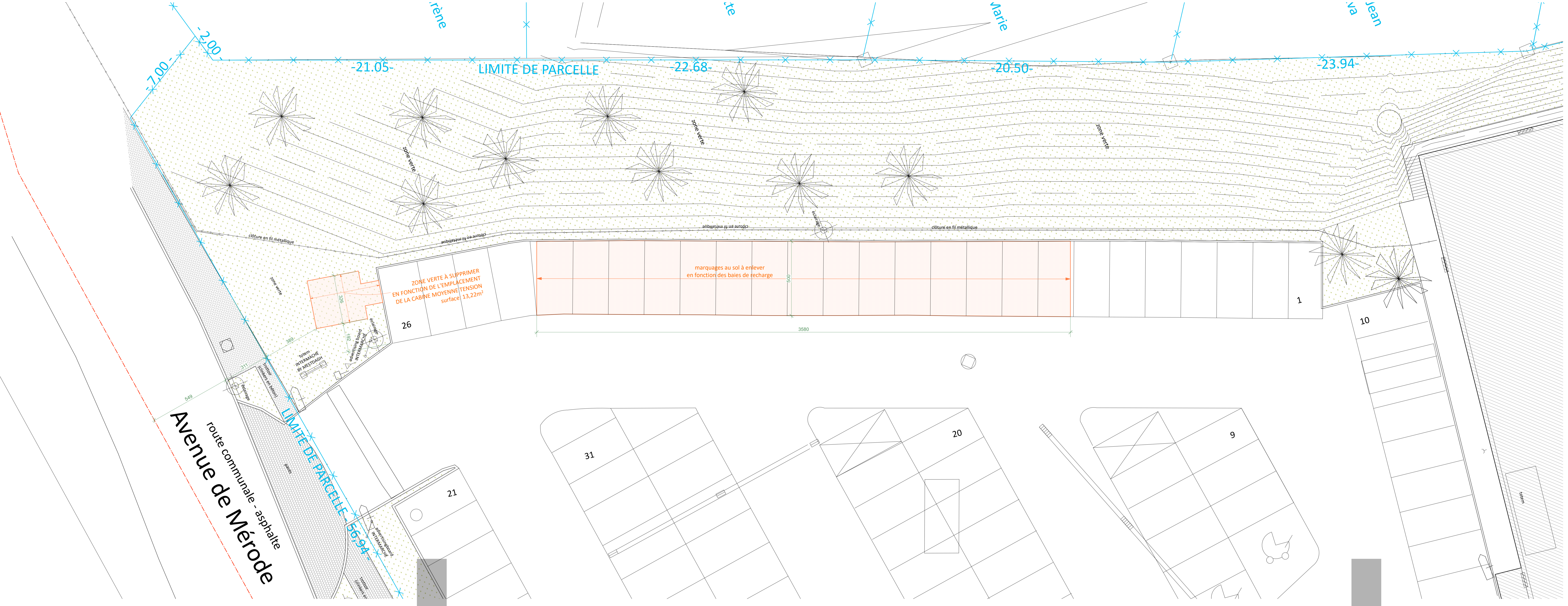
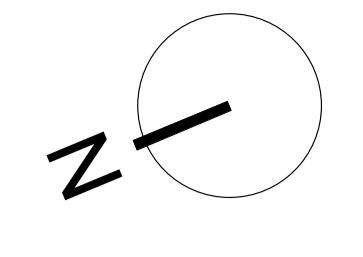

ZONE VERTE À SUPPRIMER EN FONCTION DE L'EMPLACEMENT DE LA CABINE MOYENNE TENSION surface 13,22m²

marquages au sol à enlever en fonction des baies de recharge

Avenue de Mérode
route communale - asphaltée

Avenue de Mérode
route communale - asphaltée

écran végétal autour de la cabine
feuillage persistant
mélanger au moins 3 essences en plantant 2-3 pieds de la même essence l'un à côté de l'autre
choix des plantes:
- Le charme (Carpinus betulus);
- Le hêtre (Fagus sylvatica);
- L'érable champêtre (Acer campestre);
- Le houx (Ilex aquifolium);
- L'If (Taxus sp.);
- La châtaigne (Castanea vulgare);

MAITRE DE L'OUVRAGE	 S.A. BELGIAN SHELL N.V. Cartersteen 47, 1000 Brussel T +32 2 508 94 33			
ARCHITECTE	 ARCHITECTENVENNOOTSCHAP PLAN 3 BV Kleindokkaal 18, 9000 Gent T +32 9 330 32 16 P L A N 3 M info@plan3architecten.be			
PROJET	INSTALLATION D'UNE ZONE DE CHARGEMENT POUR VEHICULES ELECTRIQUES 18 BAIES DE CHARGEMENT LENT 4 BAIES DE CHARGEMENT RAPIDE Y COMPRIS LA CABINE MOYENNE TENSION ET LA PUBLICITE SUR UN SITE EXISTANT DE REDEVCO			
LOCALISATION	PROVINCE BRABANT WALLON ADRESSE Av. John Fitzgerald Kennedy 4 1330 Rixensart CADASTRE Rixensart DW 1, Sect. C, n° 532g			
PHASE	DEMANDE DE PERMIS			
CONTENU	REVISION			
+ PLAN AU SOL SITUATION EXISTANTE 1:100	N° DATE			
+ PLAN AU SOL SITUATION PROJETEE 1:100	1.			
	2.			
	3.			
	4.			
	5.			
	6.			
	7.			
	8.			
	9.			
	10.			
	11.			
	12.			
DATE 04.12.2023	ECHELLE BM	DESSIN N° PU	PHASE BU_PO N°	DESSIN N° _Redevco Rixensart PU_002
FEUILLE 2 de 3	FORMAT A0_1195 x 847	CONTROLE SD	FORMULE DE VENTE SHELL RECHARGE BAM	DATE 2022

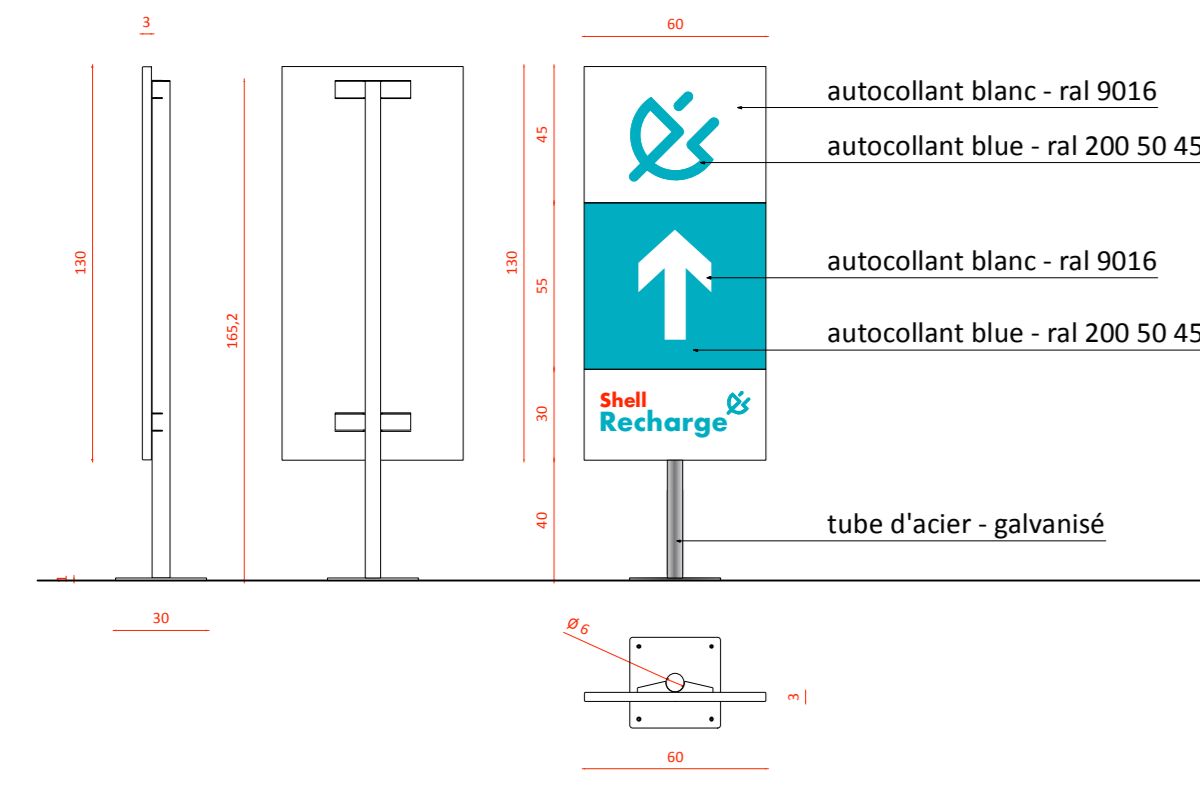

panneau de signalisation de station de chargement

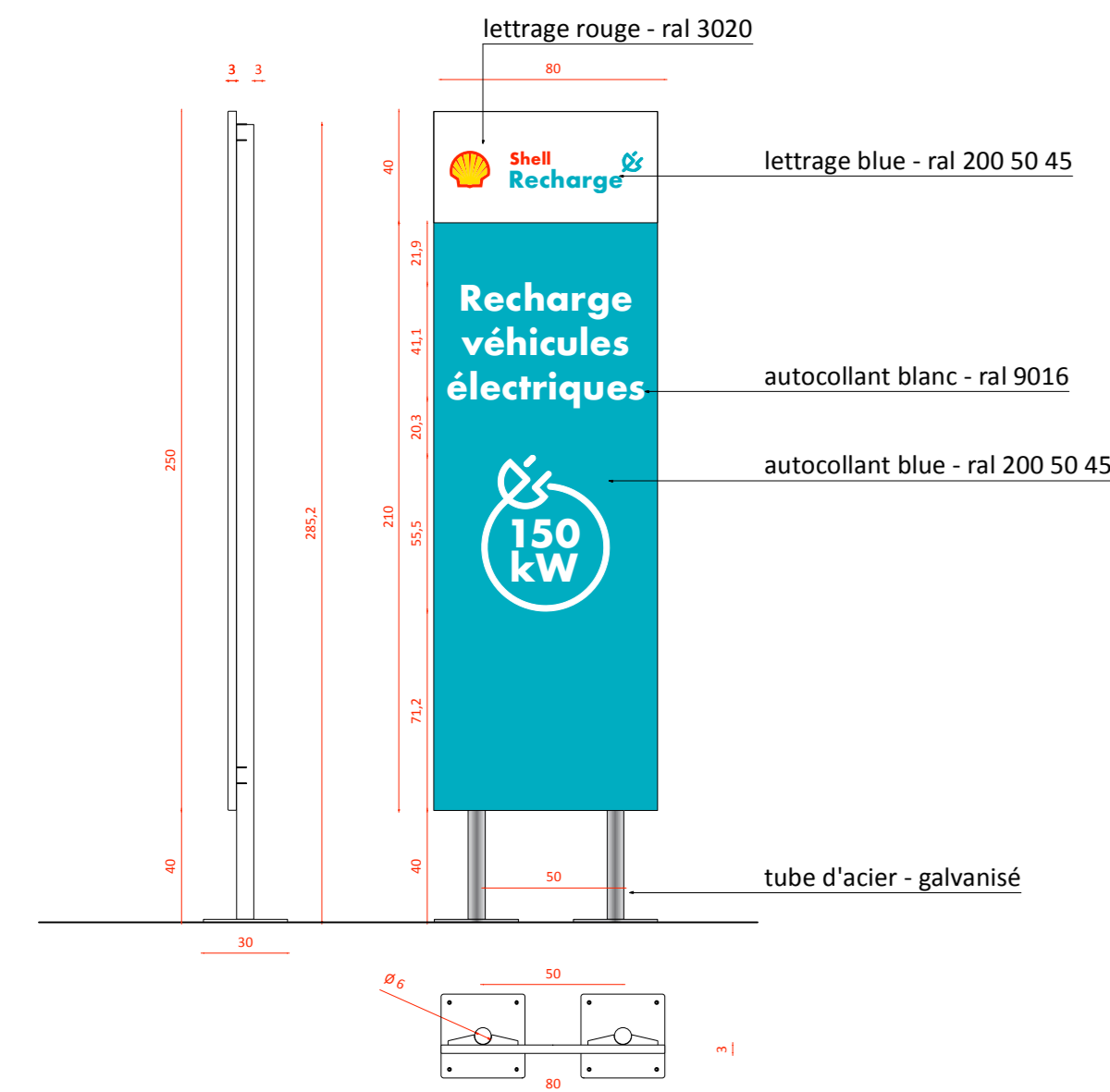

panneau de station de recharge "charging bay sign"

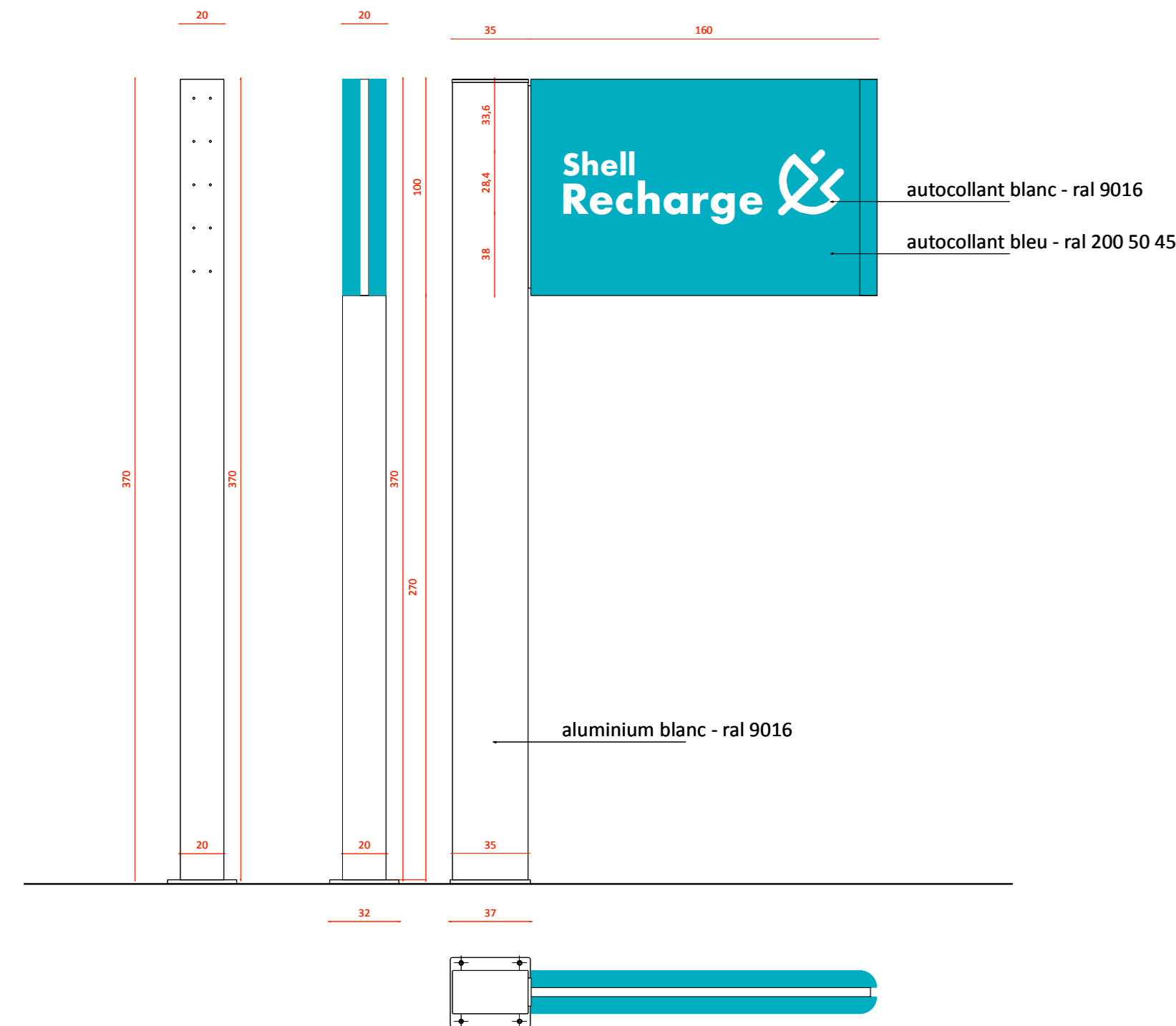

panneau de station de recharge spreader (H: 3,70m)

DÉTAILS DES PANNEAUX DE PUBLICITÉ

DÉTAILS DU LOCAL TECHNIQUE

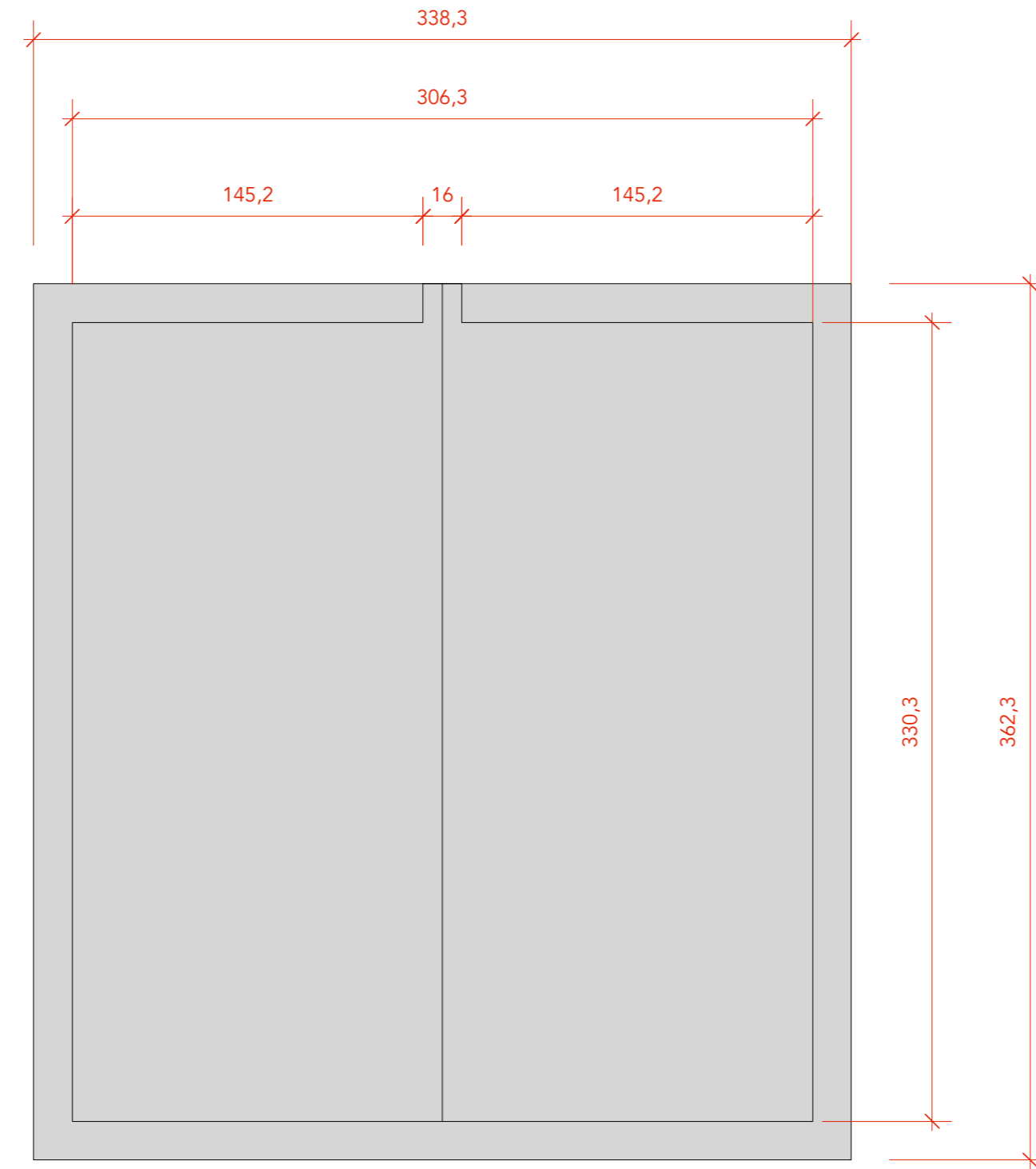

PLAN DU TOIT

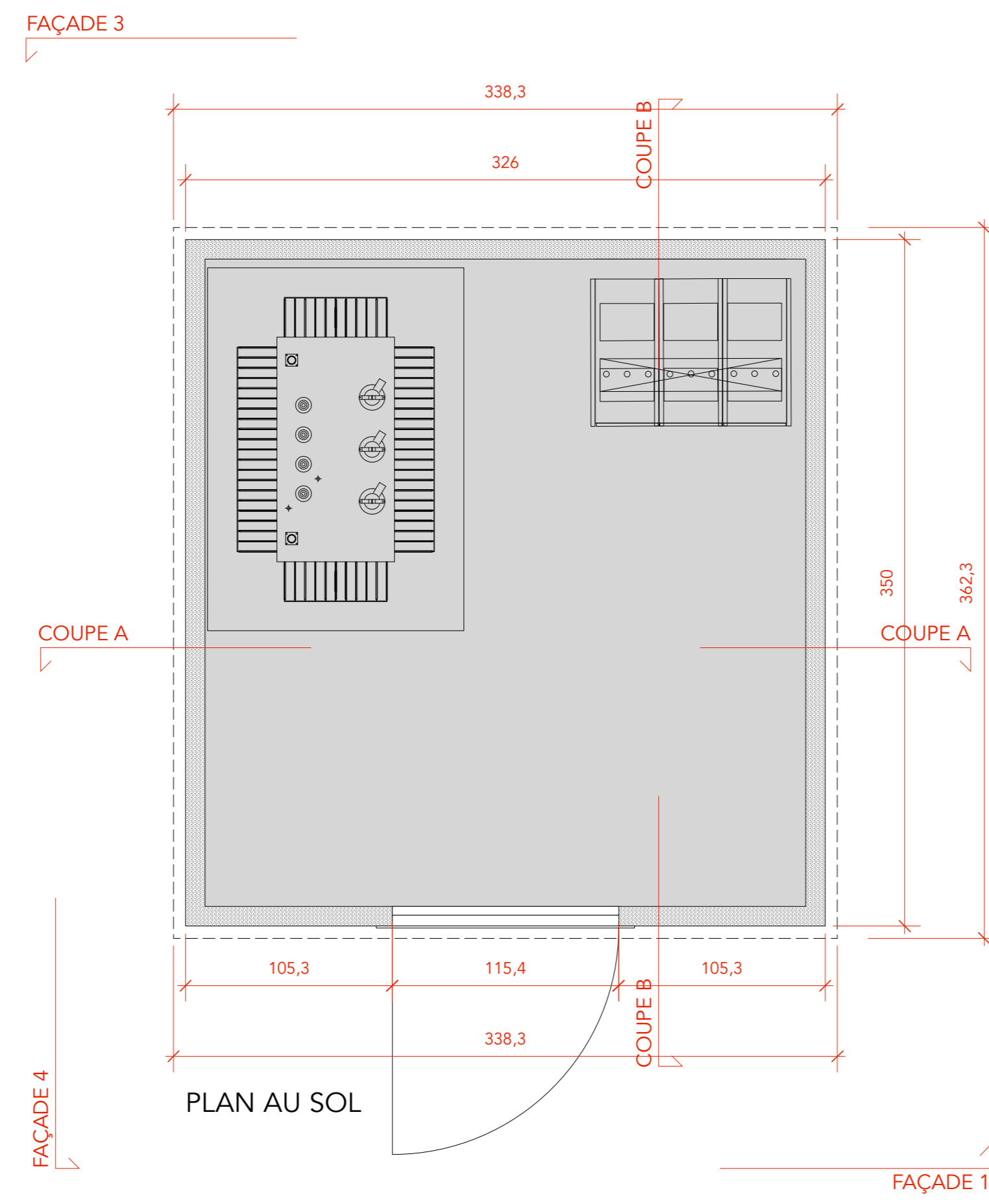

- 1 : BÉTON APPARENT - PROFILÉ
- 2 : BÉTON APPARENT - LISSE
- 3 : MENUISERIE EXTÉRIEURE EN ALUMINIUM - RAL 7032
- 4 : GRILLE DE VENTILATION EN ALUMINIUM - RAL 7032
- 5 : TRAPPE EN ALUMINIUM - RAL 7032

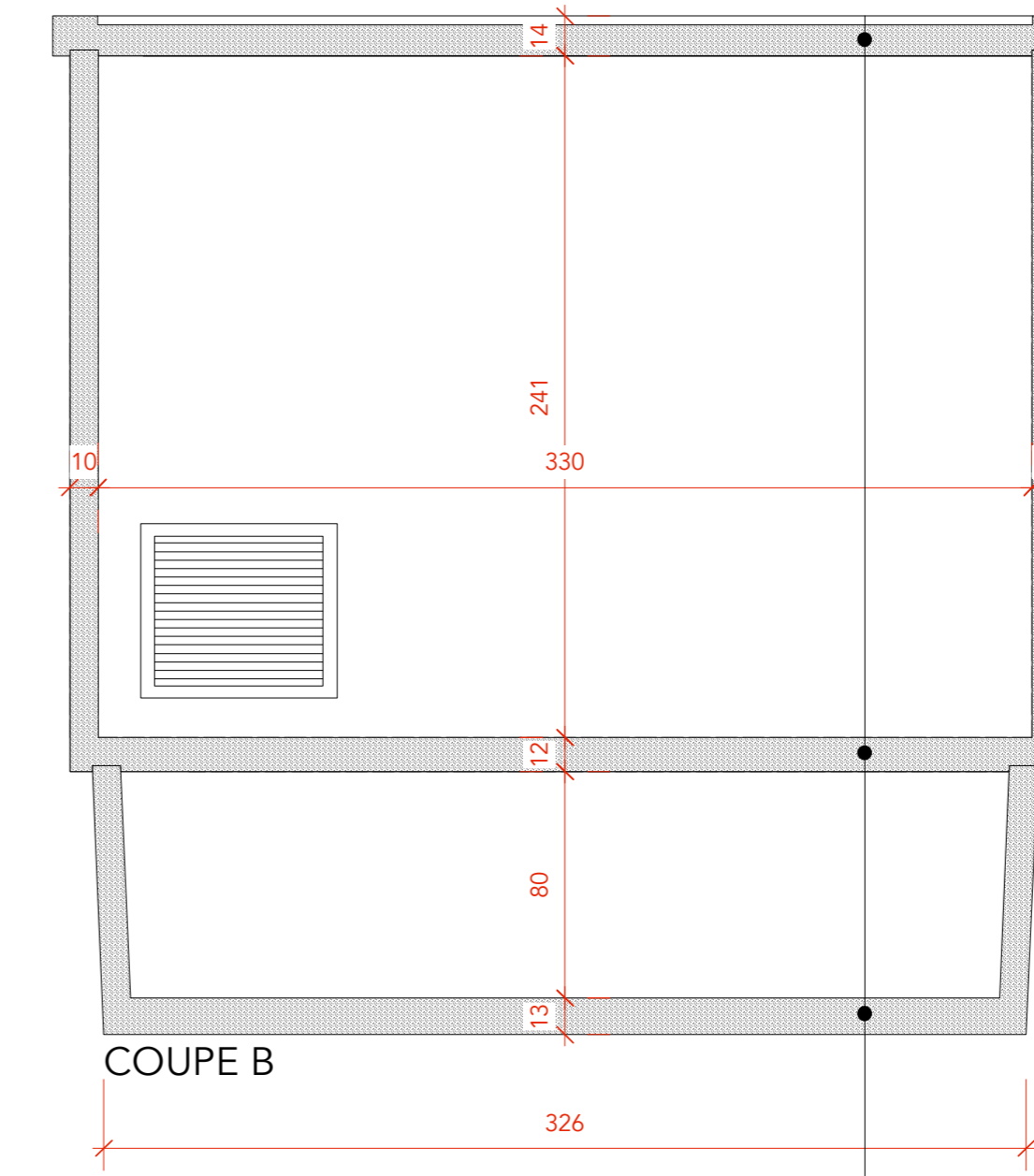
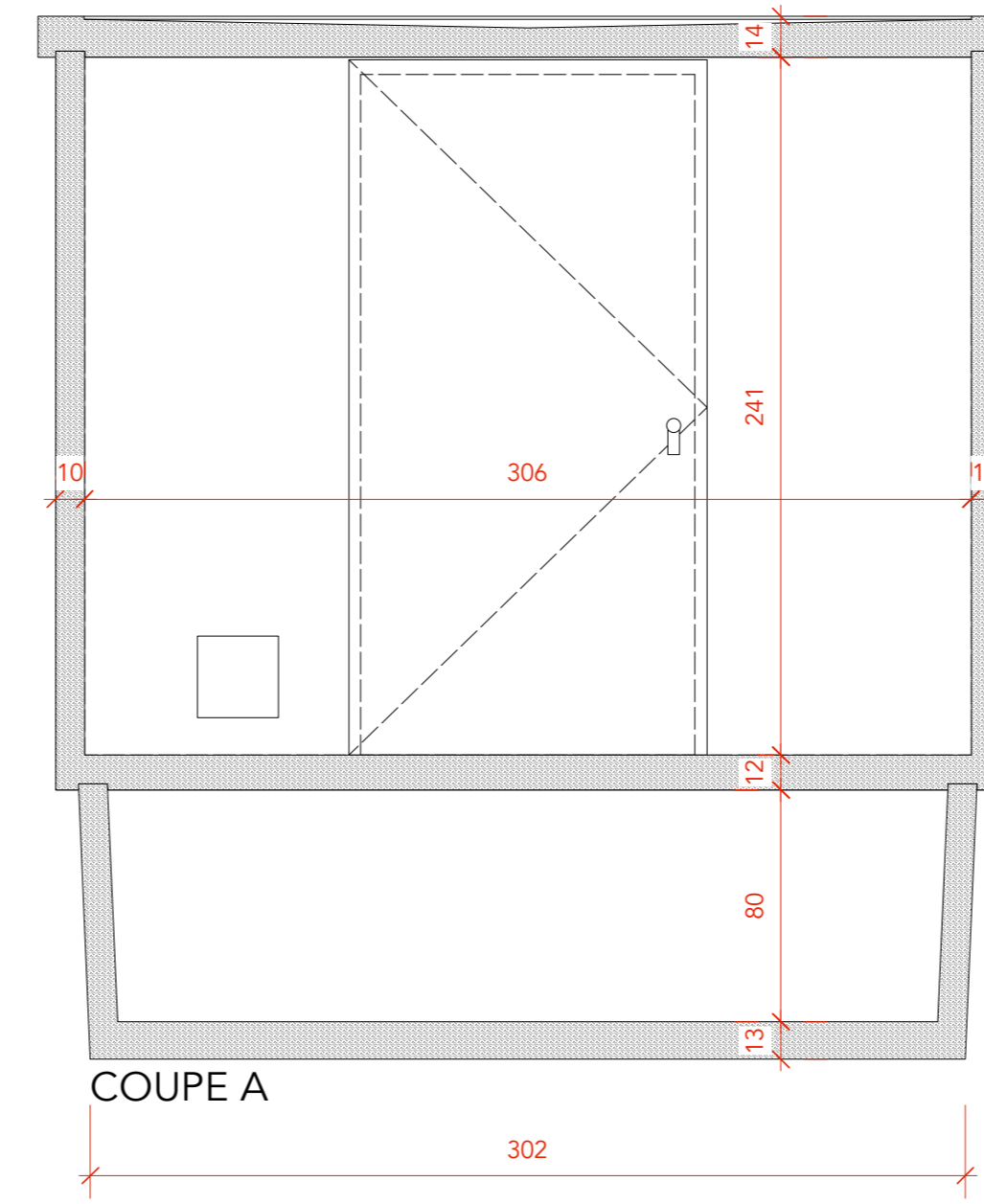

STRUCTURE EN BÉTON ARMÉ

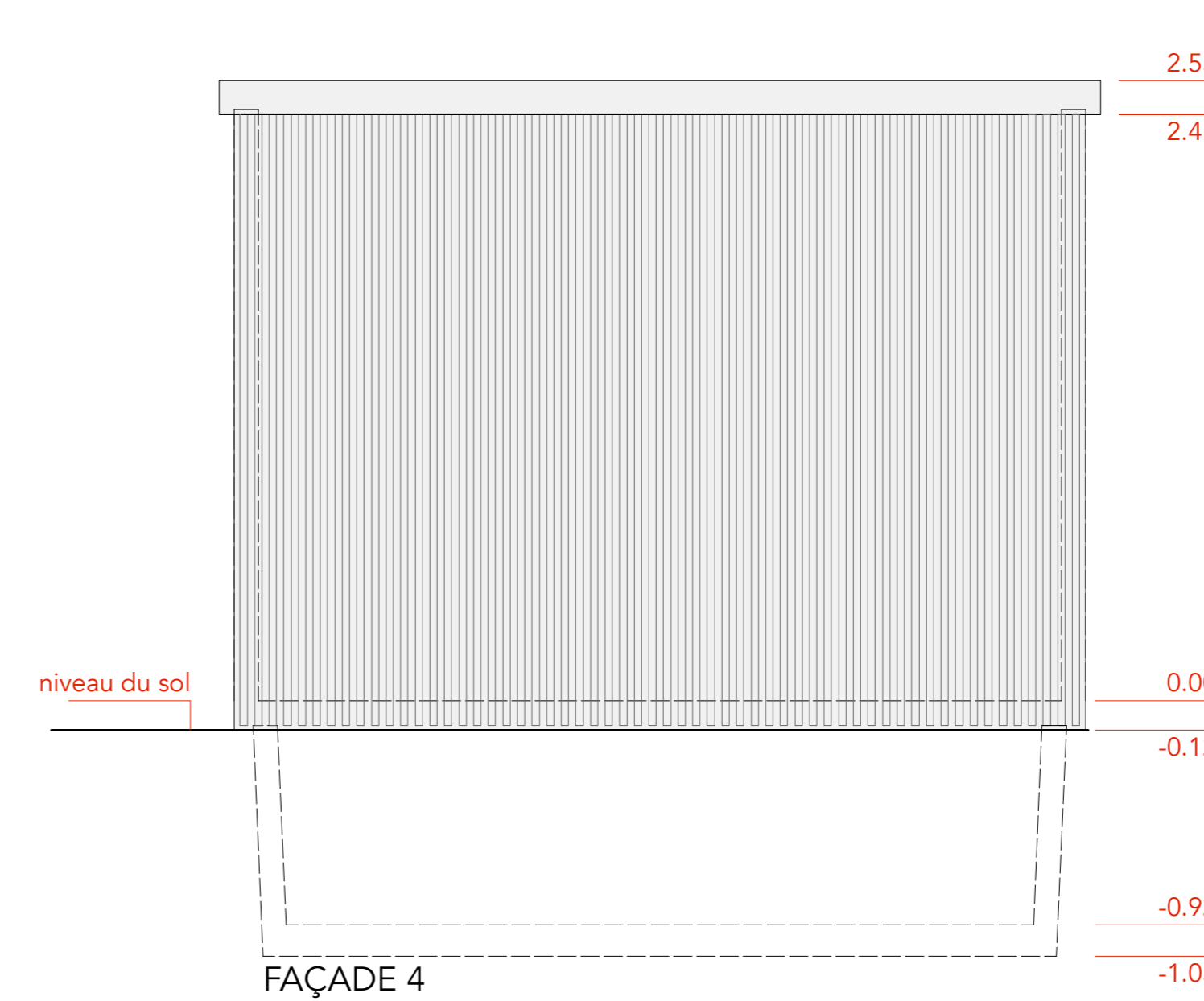
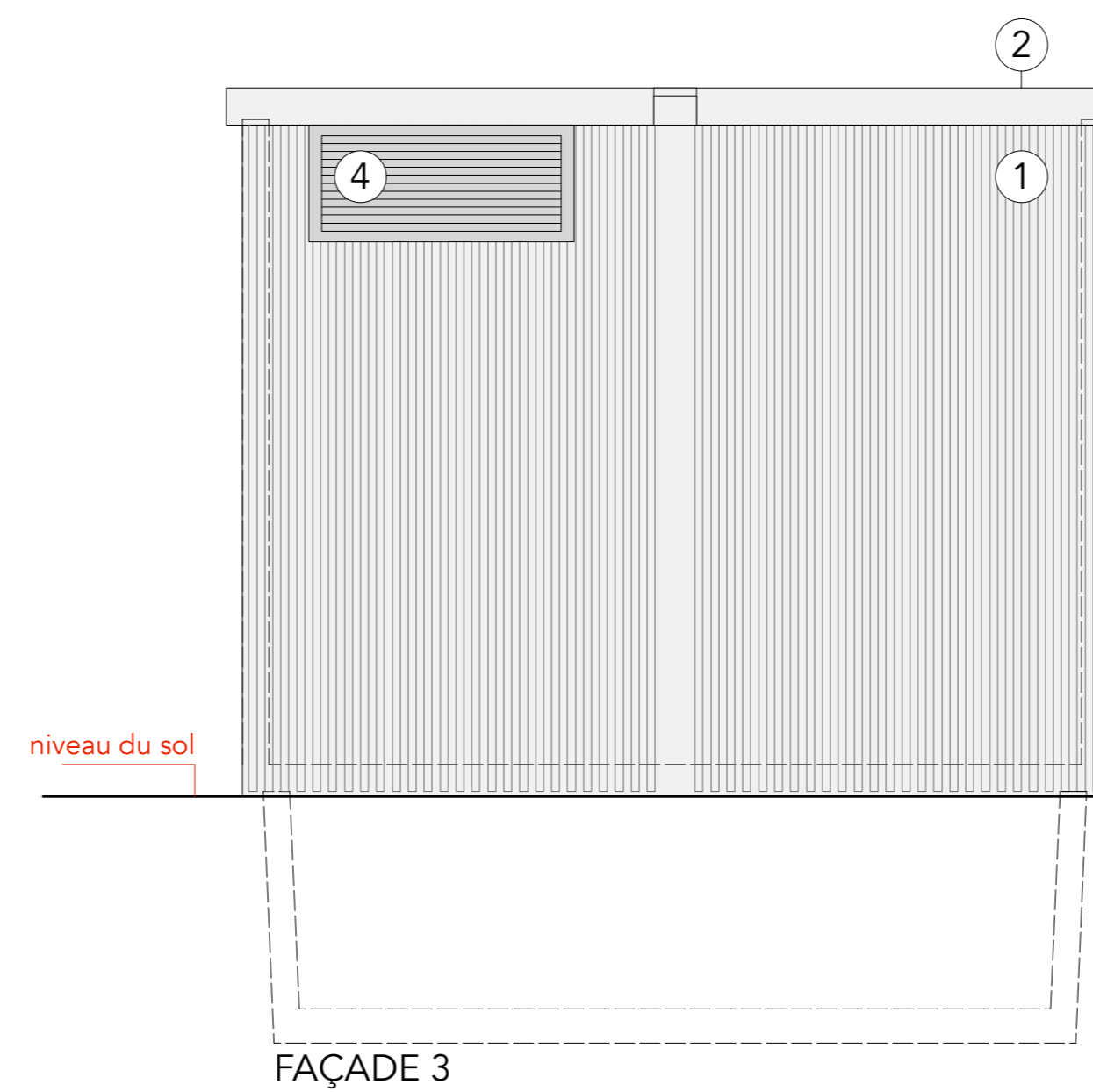
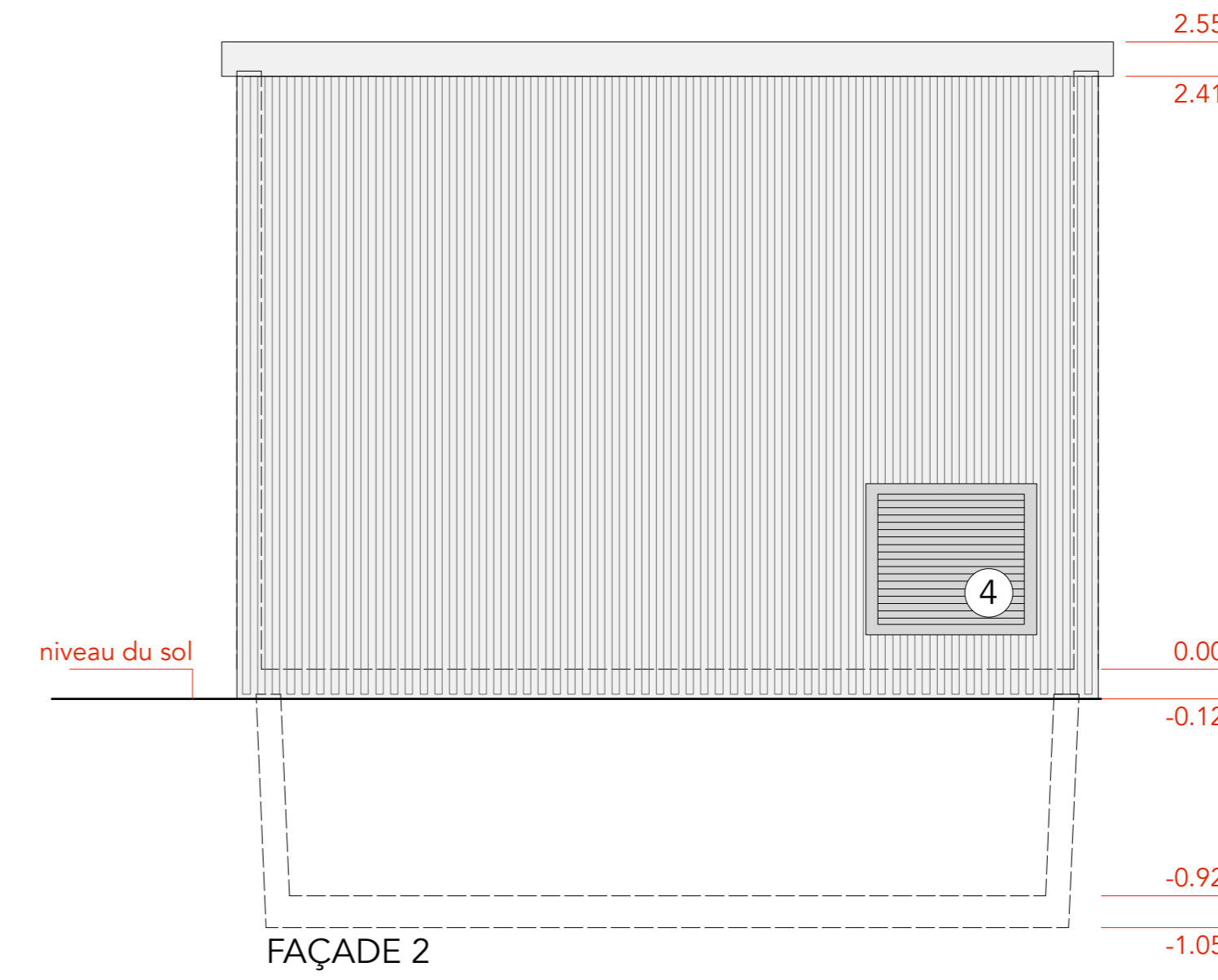
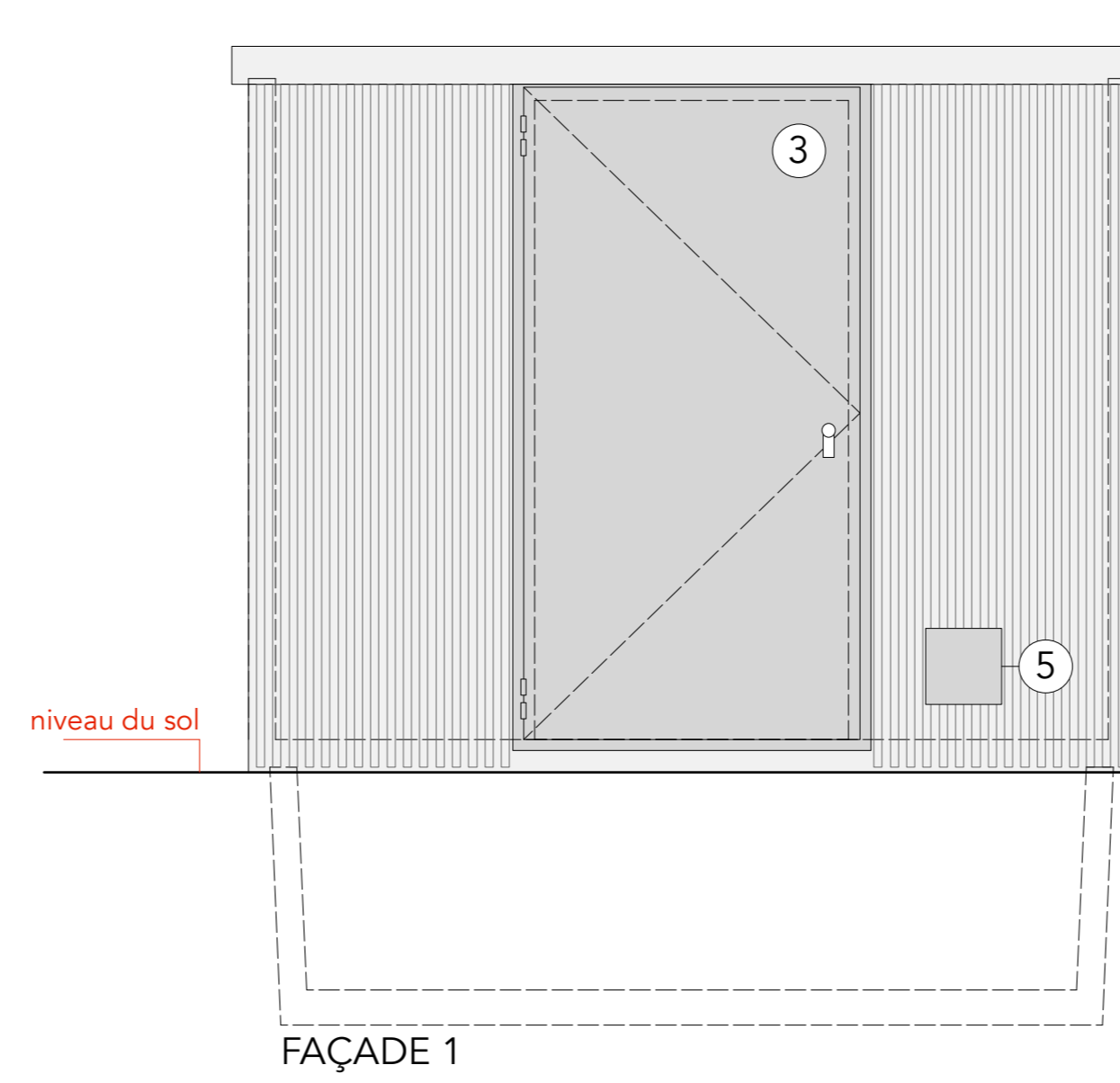

BORNE DE RECHARGE ÉLECTRIQUE 150KW - NON SOUMIS À PERMIS

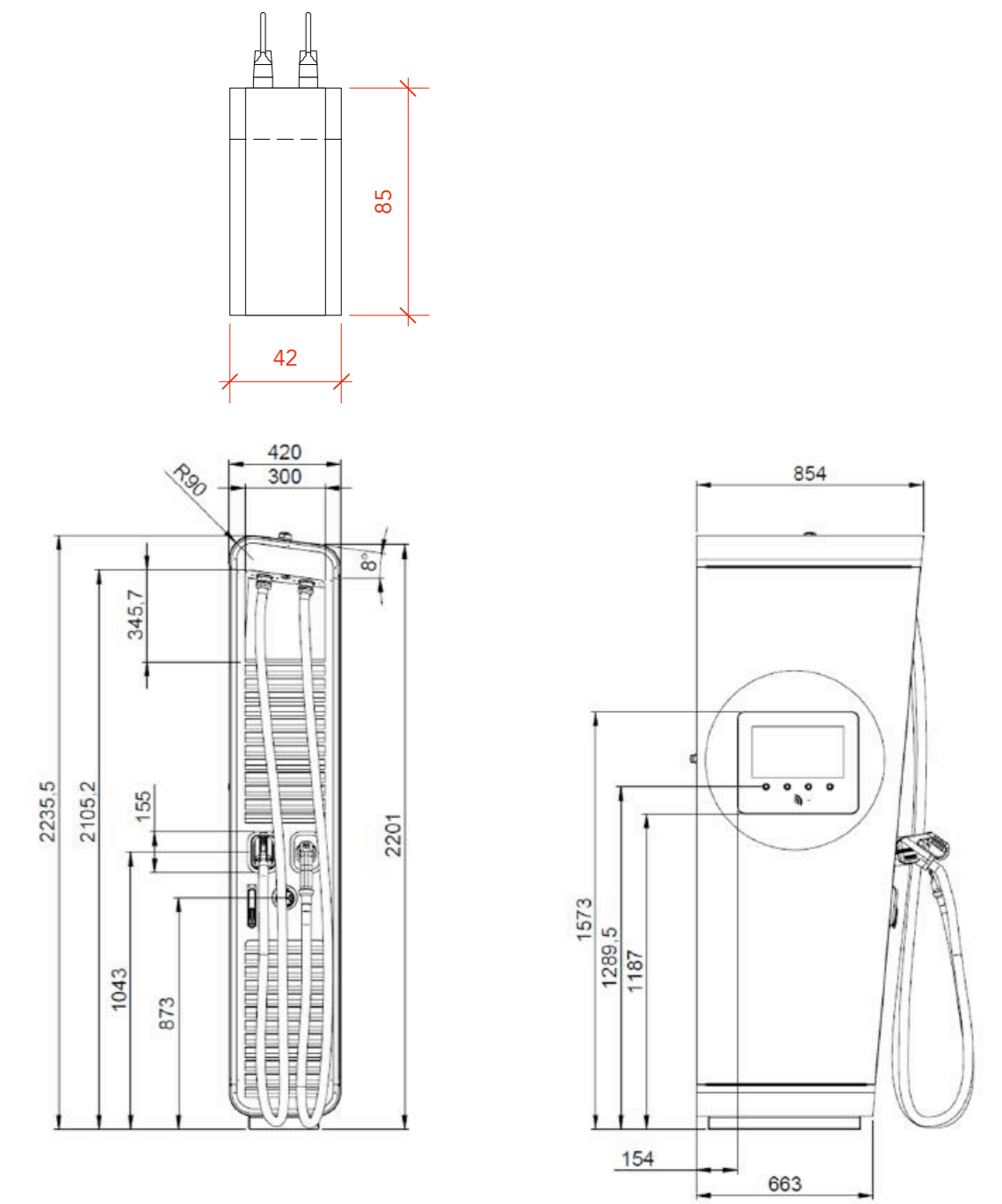

BORNE DE RECHARGE ÉLECTRIQUE 22KW - NON SOUMIS À PERMIS

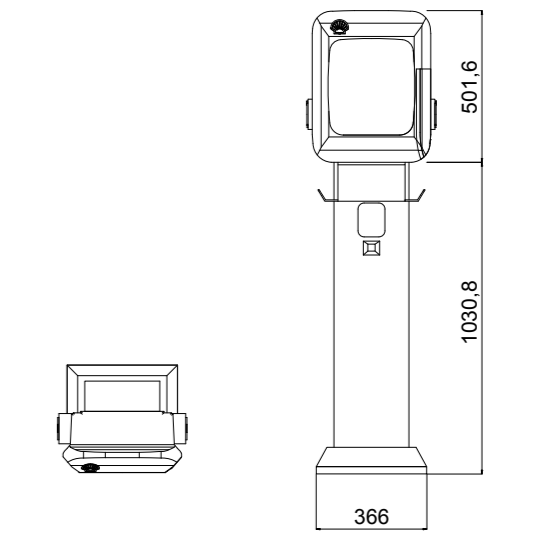

DÉTAILS DES BORNES DE RECHARGE

MAITRE DE L'OUVRAGE	S.A. BELGIAN SHELL N.V. Cantersteen 47, 1000 Brussel T +32 2 508 94 33			
ARCHITECTE	ARCHITECTENVENNOOTSCHAP PLAN 3 BV Kleindokkaai 18, 9000 Gent T +32 9 330 32 16 M info@plan3architecten.be			
PROJET	INSTALLATION D'UNE ZONE DE CHARGEMENT POUR VEHICULES ELECTRIQUES (8 BAIES DE CHARGEMENT LENT/ 4 BAIES DE CHARGEMENT RAPIDE) Y COMPRIS LA CABINE MOYENNE TENSION ET LA PUBLICITE SUR UN SITE EXISTANT DE REDEVCO			
LOCALISATION	PROVINCE BRABANT WALLON ADRESSE Av. John Fitzgerald Kennedy 4 1330 Rixensart CADASTRE Rixensart DIV 1, Sect. C, n° 532g			
PHASE	DEMANDE DE PERMIS			
CONTENU	REVISION			
+ DETAILS SITUATION PROJÉTÉE	1:25			
	N°	DATE		
	1.			
	2.			
	3.			
	4.			
	5.			
	6.			
	7.			
	8.			
	9.			
	10.			
	11.			
	12.			
DATE	ECHELLE	DESSINE	PHASE	DESSIN N°
04.12.2023		BM	PU	2022 _Redevco Rixensart PU_003
FEUILLE	FORMAT	CONTROLE	BU-PO N°	FORMULE DE VENTE
3 de 3	A... 1150 x 600	SD		SHELL RECHARGE BAM